

Dell™ Vostro™ 420/220/220s

Inštalačná a stručná referenčná príručka

Tento sprievodca poskytuje prehľad vlastností, technické údaje a informácie o rýchlom nastavení, softvéri a hľadaní chýb pre váš počítač. Ďalšie informácie o operačnom systéme, zariadeniach a technológiách nájdete v *Technologickej príručke Dell* alebo na adrese support.dell.com.

Modely: DCSCLF, DCSCMF, DCSCSF

Poznámky, oznámenia a upozornenia



POZNÁMKA: POZNÁMKA uvádza dôležité informácie, ktoré umožňujú lepšie využitie počítača.



OZNÁMENIE: OZNÁMENIE naznačuje, že existuje riziko poškodenia hardvéru alebo straty údajov a ponúka spôsob, ako problému zabrániť.



UPOZORNENIE: UPOZORNENIE naznačuje možné poškodenie majetku, poranenie osôb alebo smrť.

Ak ste si zakúpili počítač radu Dell™ n, odkazy na operačné systémy Microsoft® Windows®, uvedené v tomto dokumente, sa nedajú aplikovať.

Oznámenie o výrobku Macrovision

Tento výrobok je vybavený technológiou na ochranu autorských práv, ktorá je chránená niektorými patentmi USA a ďalšími právami v spojitosti s duševným vlastníctvom Macrovision Corporation a ostatných držiteľov práv. Použitie tejto technológie na ochranu autorských práv musí byť schválené Macrovision Corporation a je vyhradené len pre domáce alebo iné obmedzené použitie, ak nebolo spoločnosťou Macrovision povolené ináč. Spätné inžinierstvo a demontáž sú zakázané.

Informácie v tejto príručke sa môžu zmeniť bez predchádzajúceho upozornenia.

© 2008 Dell Inc. Všetky práva vyhradené.

Reprodukcia týchto materiálov akýmkoľvek spôsobom bez písomného súhlasu firmy Dell Inc. je prísne zakázaná.

Ochranné známky použité v tomto texte: *Dell*, logo *DELL*, *Vostro* a *DellConnect* sú ochrannými známkami spoločnosti Dell Inc.; *Bluetooth* je registrovaná ochranná známka spoločnosti Bluetooth SIG, Inc. a spoločnosť Dell ju používa na základe licencie. *Intel*, *Celeron*, *Pentium*, *Core2 Duo* a *Core2 Quad* sú registrované ochranné známky spoločnosti Intel Corporation v USA. a v iných krajinách; *Blu-ray Disc* je obchodnou značkou asociácie Blu-ray Disc Association; *Microsoft*, *Windows*, *Windows Vista* a logo tlačidla štart *Windows Vista* sú buď obchodné značky alebo registrované obchodné značky spoločnosti Microsoft Corporation v Spojených štátoch a/alebo iných krajinách.

Ostatné ochranné známky a obchodné názvy sa v tejto príručke môžu používať ako odkazy na spoločnosti, ktoré si uplatňujú nárok na tieto známky a názvy alebo ich výrobky. Spoločnosť Dell Inc. sa zrieka akéhokoľvek vlastnickeho nároku na iné než vlastné ochranné známky a obchodné názvy.

Modely: DCSCLF, DCSCMF, DCSCSF

September 2008

P/N N170H Rev. A00

Obsah

1	Hľadanie informácií	7
2	Inštalácia počítača	9
	Rýchla inštalácia	9
	Inštalácia počítača v uzavretom priestore	14
	Pripojenie na Internet	16
	Nastavenie pripojenia na internet	16
	Prenos informácií do nového počítača	18
	Operačný systém	
	Microsoft® Windows Vista®	18
	Microsoft Windows® XP	18
3	O vašom počítači	23
	Vostro 420 - pohľad spredu	23
	Vostro 420 - pohľad zozadu	24
	Vostro 420 - konektory zadného panela	25
	Vostro 220 - pohľad spredu	26
	Vostro 220 - pohľad zozadu	27
	Vostro 220 - konektory zadného panela	28
	Vostro 220s - pohľad spredu	29
	Vostro 220s - pohľad zozadu	30

Vostro 220s - konektory zadného panela	31
4 Technické údaje	33
5 Odstraňovanie problémov	41
Nástroje	41
Kontrolky napájania	41
Zvukové signály.	42
Chybové hlásenia.	43
Systémové hlásenia	50
Odstraňovanie problémov softvéru a hardvéru	51
Dell Diagnostics.	52
Tipy na odstraňovanie problémov	54
Problémy výkonu	54
Problémy pamäte.	56
Blokovanie a problémy softvéru	57
Služba Dell Technical Update.	59
Pomôcka podpory Dell.	59
6 Preinštalovanie softvéru	61
Ovládače	61
Identifikácia ovládačov.	61
Opätovná inštalácia ovládačov a pomôcok	61
Obnovenie vášho operačného systému.	64
Použitie nástroja Obnovenie systému Microsoft® Windows®	64

Používanie nástroja	
Dell™ Factory Image Restore	66
Použitie nosiča Operating System	68
7 Pomocník	71
Získanie pomoci	71
Technická podpora a služba pre zákazníkov	72
DellConnect™	72
Online služby	72
Služba AutoTech	73
Automatizovaná služba stavu objednávky	74
Problémy s objednávkou	74
Informácie o produkte	74
Vrátenie položiek na záručnú opravu alebo vrátenie peňazí	74
Skôr než zavoláte	75
Kontakty na spoločnosť Dell	77
Register	79

Hľadanie informácií

 **POZNÁMKA:** Niektoré funkcie alebo nosiče môžu byť voliteľné a nemusia byť dodané s vaším počítačom. V určitých krajinách nemusia byť niektoré funkcie alebo nosiče k dispozícii.

 **POZNÁMKA:** S vaším počítačom mohli byť dodané ďalšie informácie.

Dokument/nosič/štítok	Obsah
<p>Servisná visačka/kód expresnej služby</p> <p>Servisný štítok/kód expresnej služby je umiestnený na vašom počítači</p>	<ul style="list-style-type: none"> • Servisný štítok použite na identifikáciu vášho počítača v prípade, že použijete support.dell.com alebo sa obrátite na technickú podporu. • Zadaťte kód expresnej služby, aby sa váš hovor presmeroval na technickú podporu.
<p>Nosič Drivers and Utilities</p> <p>Médium <i>Ovládače a nástroje</i> je disk CD, DVD alebo iný typ média, ktorý môže byť zaslaný s počítačom.</p>	<ul style="list-style-type: none"> • Diagnostický program pre váš počítač • Ovládače pre váš počítač <p>POZNÁMKA: Ovládače a aktualizované dokumenty nájdete na webovej stránke support.dell.com.</p> <ul style="list-style-type: none"> • Softvér systému pracovnej plochy (DSS) • Súbory Readme <p>POZNÁMKA: Na vašom nosiči sa môžu nachádzať súbory Readme [Čítaj ma], ktoré obsahujú posledné informácie o technických zmenách vášho počítača alebo pokročilé technické referenčné materiály pre technikov alebo skúsených používateľov.</p>
<p>Nosič Operating system</p> <p>Nosič <i>Operating system</i> [Operačný systém] je CD alebo DVD, ktoré môže byť súčasťou dodávky vášho počítača.</p>	<ul style="list-style-type: none"> • Opätovná inštalácia operačného systému

Dokument/nosič/štítok	Obsah
<p>Dokumentácia o bezpečnosti, požiadavkách predpisov, záruke a technickej podpore</p> <p>Tento typ informácií môže byť súčasťou dodávky počítača. Ďalšie informácie o požiadavkách predpisov nájdete na domácej stránke www.dell.com na adrese www.dell.com/regulatory_compliance.</p>	<ul style="list-style-type: none"> • Informácie o záruke • Zmluvné podmienky (platí len pre USA) • Bezpečnostné pokyny • Informácie o požiadavkách predpisov • Informácie o ergonómii • Licenčná zmluva s koncovým používateľom
<p>Servisná príručka</p> <p><i>Servisná príručka</i> pre váš počítač sa dá nájsť na adrese support.dell.com.</p>	<ul style="list-style-type: none"> • Demontáž a montáž častí • Konfigurácia systémových nastavení • Hľadanie a odstraňovanie porúch
<p>Technologická príručka Dell</p> <p><i>Technologická príručka Dell</i> je dostupná na adrese support.dell.com.</p>	<ul style="list-style-type: none"> • O vašom operačnom systéme • Používanie a údržba zariadení • Chápanie technológií, ako RAID, Internet, bezdrôtová technológia Bluetooth[®], e-mail, sieťovanie atď.
<p>Licenčný štítok Microsoft[®] Windows[®]</p> <p>Váš produktový kľúč systému Microsoft je umiestnený na vašom počítači.</p>	<ul style="list-style-type: none"> • Poskytuje produktový kľúč operačného systému.

Inštalácia počítača

Rýchla inštalácia

! **UPOZORNENIE:** Skôr ako začnete s ktorýmkoľvek postupom v tejto časti, osvojte si bezpečnostné pokyny, ktoré boli dodané s vaším počítačom. Dodatočné informácie ohľadne bezpečnosti a overených postupov nájdete na stránke uvádzajúcej zákonné požiadavky na adrese www.dell.com/regulatory_compliance.

✍ **POZNÁMKA:** Niektoré zariadenia sa nemusia dodať, ak si ich neobjednáte.

- 1 Pripojte monitor iba pomocou jedného z nasledujúcich káblov: bieleho kábla DVI alebo modrého kábla VGA. Kábel VGA s adaptérom DVI/VGA je možné použiť pre video port s konektorom DVI.

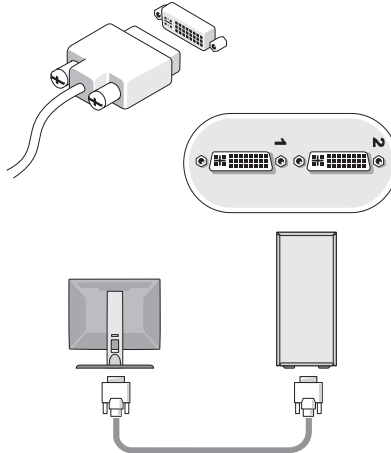

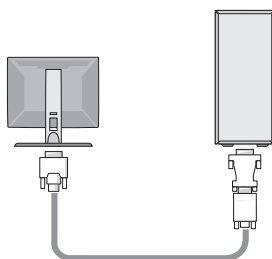
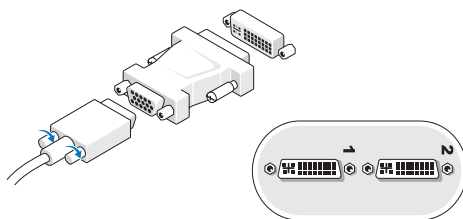
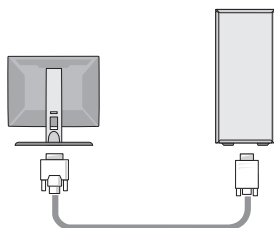
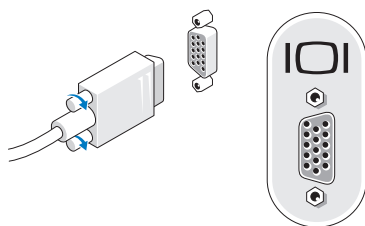

2 Pripojte zariadenie USB ako je klávesnica a myš.

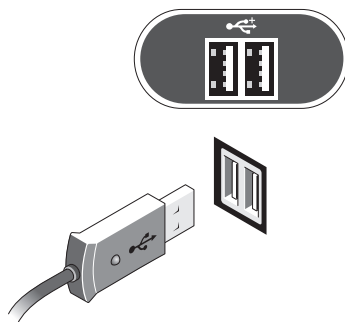

3 Pripojte sieťový kábel.

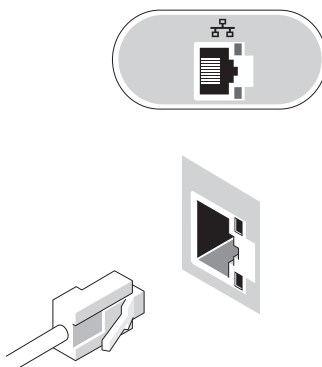

4 Pripojte modem.

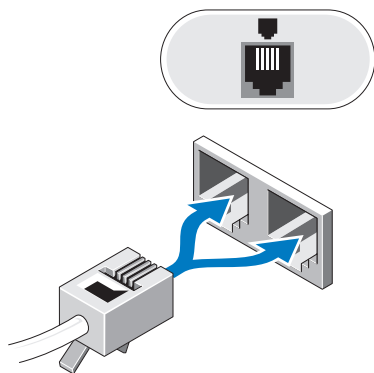

5 Pripojte napájací kábel (napájacie káble).

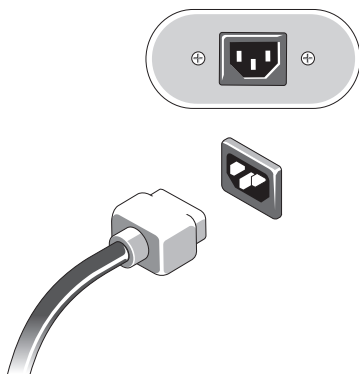

6 Stlačte hlavné vypínače na monitore a počítači.

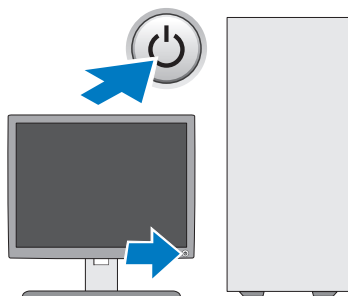

7 Pripojte sa na vašu sieť.

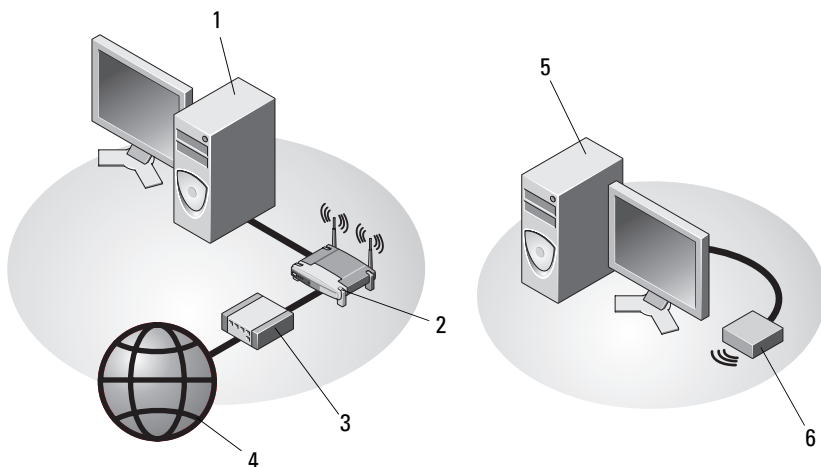

1 stolový počítač so sieťovým rozhraním

2 bezdrôtový smerovač

3 kábel alebo modem DSL

4 internetová služba

5 stolový počítač s bezdrôtovým rozhraním USB

6 bezdrôtové rozhranie USB

Inštalácia počítača v uzavretom priestore

Inštalácia počítača v uzavretom priestore môže obmedziť prúdenie vzduchu a môže mať vplyv na jeho výkon, prípadne spôsobiť jeho prehriatie. Pri inštalácii počítača v uzavretom priestore sa riad'te pokynmi uvedenými nižšie:

 **UPOZORNENIE:** Pred inštaláciou počítača do uzavretého priestoru si prečítajte bezpečnostné inštrukcie dodané s počítačom. Dodatočné informácie ohľadne bezpečnosti a overených postupoch nájdete na stránke uvádzajúcej zákonné požiadavky na adrese www.dell.com/regulatory_compliance.

 **OZNÁMENIE:** Špecifikácie prevádzkovej teploty, uvedené v tomto dokumente odzrkadľujú maximálnu prevádzkovú teplotu okolia. Je potrebné brať do úvahy prevádzkovú teplotu okolia, keď inštalujete počítač v puzdre. Ak je napríklad okolitá teplota v miestnosti 25° C (77° F), máte k dispozícii len teplotné rozmedzie 5° až 10° C (9° až 18° F), v závislosti od špecifikácií počítača, kým počítač nedosiahne maximálnu prevádzkovú teplotu. Podrobné technické údaje vášho počítača nájdete v časti „Technické údaje“ na strane 33.

- Okolo všetkých vetracích otvorov ponechajte minimálne 10,2 cm (4 palce) voľného priestoru, čím zabezpečíte dostatočné prúdenie vzduchu potrebné na chladenie počítača.
- Ak má puzdro dvierka, musia byť takého typu, aby sa umožnilo aspoň 30-percent prietoku vzduchu cez puzdro v prednej a zadnej časti.

 **OZNÁMENIE:** Počítač neinštalujte do uzavretého priestoru, ktorý neumožňuje prúdenie vzduchu. Obmedzenie prúdenia vzduchu má dopad na výkon počítača a môže spôsobiť jeho prehriatie.

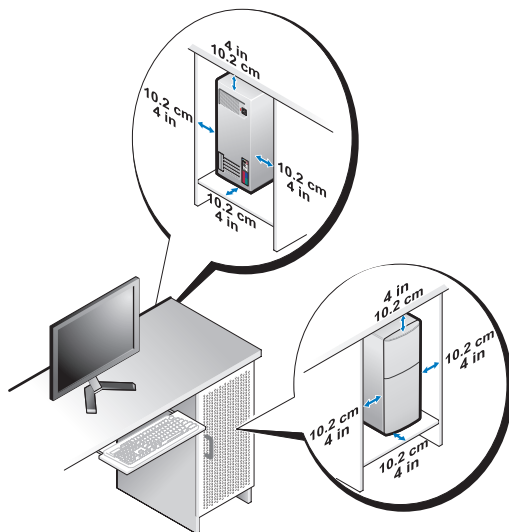

- Ak je počítač nainštalovaný v rohu na stole alebo pod stolom, nechajte aspoň 5.1-cm (2 palce) priestoru od zadnej časti počítača k stene, aby mal vzduch požadované vetranie.

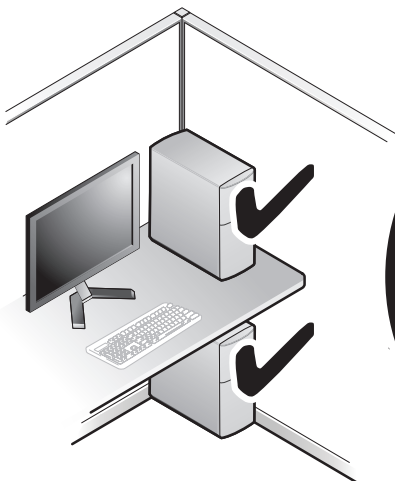

Pripojenie na Internet

 **POZNÁMKA:** ISP a ponuky ISP sa v jednotlivých krajinách odlišujú.

Ak sa chcete pripojiť na Internet, budete potrebovať modem alebo sieťové pripojenie a poskytovateľa internetových služieb (ISP). *Ak používate vytáčané pripojenie*, skôr, než nastavíte pripojenie na Internet, pripojte telefónnu linku k zásuvke pre modem na počítači a konektoru na telefónnej zásuvke. *Ak používate pripojenie pomocou DSL alebo kábla/satelitného modemu*, informácie o nastavení získate od ISP alebo mobilného operátora.

Nastavenie pripojenia na internet

Ako nastaviť pripojenie na Internet pomocou odkazu na pracovnej ploche poskytnutého vašim ISP:

- 1 Uložte a zavrite všetky otvorené súbory a ukončíte všetky otvorené programy.
- 2 Dvakrát kliknite na ikonu ISP na pracovnej ploche operačného systému Microsoft® Windows®.
- 3 Pri nastavovaní postupujte podľa pokynov na obrazovke.

Ak na pracovnej ploche nemáte ikonu ISP alebo chcete nastaviť internetové pripojenie cez iného ISP, vykonajte kroky uvedené v príslušnej časti nižšie.

 **POZNÁMKA:** Ak sa nedokážete pripojiť na Internet, pozrite si *Technologickú príručku Dell*. Ak sa vám už v minulosti podarilo pripojiť, je možné, že ISP má výpadok služby. Obráťte sa na ISP a overte stav poskytovania služieb alebo sa neskôr skúste pripojiť znova.

 **POZNÁMKA:** Majte pripravené informácie o ISP. Ak nemáte ISP, pozrite si sprievodcu **Pripojenie na Internet**.

Operačný systém Microsoft® Windows Vista®

- 1 Uložte a zavrite všetky otvorené súbory a ukončíte všetky otvorené programy.
- 2 Kliknite na tlačidlo Štart vo Windows Vista  → **Ovládací panel**
- 3 V časti **Sieť a Internet** kliknite na položku **Pripojenie na Internet**.
- 4 V okne **Pripojenie na Internet** kliknite buď na **Širokopásmové pripojenie (PPPoE)** alebo **Vytáčané pripojenie**, podľa toho, ako sa chcete pripojiť:

- Ak chcete používať DSL, satelitný modem, káblový TV modem alebo technológiu bezdrôtového pripojenia Bluetooth, zvolte **Širokopásmové pripojenie**.
- Ak chcete používať telefónny modem alebo ISDN, zvolte **Vytáčané pripojenie**.



POZNÁMKA: Ak nevíete, ktorý typ pripojenia si máte vybrať, kliknite na položku **Poradiť pri výbere** alebo sa obráťte na svojho ISP.

- 5 Pri dokončení nastavenia postupujte podľa pokynov na obrazovke a používajte informácie poskytnuté vašim ISP.

Microsoft Windows® XP

- 1 Uložte a zavrite všetky otvorené súbory a ukončíte všetky otvorené programy.
- 2 Kliknite na **Štart** → **Internet Explorer** → **Pripojenie na internet**.
- 3 V ďalšom okne kliknite na príslušnú možnosť:
 - Ak nemáte ISP, kliknite na možnosť **Vybrať zo zoznamu poskytovateľov internetových služieb (ISP)**.
 - Ak ste už dostali informácie o inštalácii od ISP, ale nedostali ste inštaláčne CD, kliknite na možnosť **Pripojenie nastaviť manuálne**.
 - Ak máte inštaláčne CD, kliknite na **Použiť CD, ktoré som dostal od ISP**.
- 4 Kliknite na položku **Ďalej**.
Ak ste v krok 3 zvolili **Pripojenie nastaviť manuálne**, pokračujte na krok 5. Inak na dokončenie nastavenia postupujte podľa pokynov na obrazovke.



POZNÁMKA: Ak nevíete, ktorý typ pripojenia máte zvoliť, kontaktujte vášho ISP.

- 5 Kliknite na vhodnú možnosť v bode **Ako sa chcete pripojiť na internet?** a kliknite na **Ďalej**.
- 6 Pri dokončení inštalácie postupujte podľa informácií, ktoré vám o inštalácii poskytol váš ISP.

Prenos informácií do nového počítača

Operačný systém Microsoft® Windows Vista®

- 1 Kliknite na tlačidlo Štart vo Windows Vista  a potom kliknite na položku **Preniesť súbory a nastavenia** → **Spustiť jednoduchú migráciu systému**.
- 2 V dialógovom okne **Kontrola používateľských kont** kliknite na položku **Pokračovať**.
- 3 Kliknite na položku **Začať nový prenos** alebo **Pokračovať v prebiehajúcom prenose**.
- 4 Postupujte podľa pokynov na obrazovke sprievodcu Jednoduchá migrácia systému.

Microsoft Windows® XP

Windows XP poskytuje na presun dát zo zdrojového do nového počítača nástroj Sprievodca prenosom súborov a nastavení.

Dáta na prenos do nového počítača môžete prenášať do nového počítača prostredníctvom sieťového alebo sériového pripojenia, alebo ich môžete uložiť na vyberateľný nosič, napr. zapisovateľné CD.



POZNÁMKA: Informácie zo starého do nového počítača môžete prenášať pomocou priamym pripojením sériového kábla do portov pre vstup/výstup (I/O) na počítačoch.

Pokyny na vytvorenie priameho káblového spojenia medzi dvomi počítačmi nájdete v informačnej databáze Microsoft článku č. 305621 nazvanom *Ako nastaviť priame káblové spojenie medzi dvoma počítačmi vo Windows XP*. V určitých krajinách nemusí byť táto informácia k dispozícii.

Na prenos informácií do nového počítača musíte spustiť nástroj Sprievodca prenosom súborov a nastavení.

Spustenie nástroja Sprievodca prenosom súborov a nastavení pomocou nosiča Operating System



POZNÁMKA: Tento postup si vyžaduje nosič *Operating system*. Tento nosič je voliteľný a s niektorými počítačmi sa nemusí dodávať.

Na prípravu nového počítača na prenos súborov vykonajte tieto kroky:

- 1 Otvorte sprievodcu prenosom súborov a nastavení: Kliknite na **Štart**→ **Všetky programy**→ **Príslušenstvo**→ **Systémové nástroje**→ **Sprievodca prenosom súborov a nastavení**.
- 2 Keď sa zobrazí uvítacia obrazovka **Sprievodca prenosom súborov a nastavení**, kliknite na **Ďalej**.
- 3 Na obrazovke **Ktorý počítač je to?** kliknite na **Nový počítač**→ **Ďalej**.
- 4 Na obrazovke **Máte CD nosič Windows XP?** kliknite na **Použijem sprievodcu z CD nosiča Windows XP**→ **Ďalej**.
- 5 Keď sa na obrazovke zobrazí **Teraz prejdite na starý počítač**, prejdite na starý, alebo zdrojový, počítač. Teraz *neklikajte* na **Ďalej**.

Na skopírovanie dát na starom počítači vykonajte tieto kroky:

- 1 Do starého počítača vložte nosič Windows XP *Operating system*.
- 2 Na obrazovke **Vitajte v Microsoft Windows XP** kliknite na položku **Vykonať doplnkové úlohy**.
- 3 Na otázku **Čo chcete urobiť?** odpovedzte kliknutím na **Preniesť súbory a nastavenia**→ **Ďalej**.
- 4 Na obrazovke **Ktorý počítač je to?** kliknite na **Starý počítač**→ **Ďalej**.
- 5 Na obrazovke **Vybrať metódu prenosu** kliknite na želanú metódu prenosu.
- 6 Na obrazovke **Čo chcete preniesť?** zvolte položky, ktoré chcete preniesť, a kliknite na **Ďalej**.

Po prekopírovaní informácií sa zobrazí obrazovka **Dokončovanie fázy zberu informácií**.

- 7 Kliknite na položku **Dokončiť**.

Na prenos dát do nového počítača vykonajte tieto kroky:

- 1 Na obrazovke **Teraz prejdite na svoj starý počítač** na novom počítači kliknite na **Ďalej**.
- 2 Na obrazovke **Kde sa nachádzajú súbory a nastavenia?** zvolte metódu, ktorú ste si vybrali na prenos nastavení a súborov, a kliknite na **Ďalej**.
Sprievodca aplikuje zozbierané súbory a nastavenia na váš nový počítač.
- 3 Na obrazovke **Dokončené**, kliknite na **Dokončené** a počítač reštartujte.

Spustenie nástroja Sprievodca prenosom súborov a nastavení bez nosiča Operating System

Na spustenie nástroja Sprievodca prenosom súborov a nastavení bez nosiča *Operating system* si musíte vytvoriť disk so sprievodcom, ktorý vám umožní vytvoriť zálohovaný obrazový súbor na vyberateľný nosič.

Na vytvorenie disku so sprievodcom použite nový počítač so systémom Windows XP a vykonajte nasledovné kroky:

- 1 Otvorte sprievodcu prenosom súborov a nastavení: Kliknite na **Štart**→ **Všetky programy**→ **Príslušenstvo**→ **Systémové nástroje**→ **Sprievodca prenosom súborov a nastavení**.
- 2 Keď sa zobrazí uvítacia obrazovka **Sprievodca prenosom súborov a nastavení**, kliknite na **Ďalej**.
- 3 Na obrazovke **Ktorý počítač je to?** kliknite na **Nový počítač**→ **Ďalej**.
- 4 Na obrazovke **Máte CD nosič Windows XP?** kliknite na možnosť **Chcem vytvoriť disk so sprievodcom na nasledujúcej jednotke**→ **Ďalej**.
- 5 Vložte vyberateľné médium, ako napr. zapisovateľné CD, a kliknite na **OK**.
- 6 Keď dokončíte vytváranie disku a zobrazí sa správa *Teraz prejdite na svoj starý počítač*, *neklikajte* na **Ďalej**.
- 7 Prejdite na starý počítač.

Na skopírovanie dát na starom počítači vykonajte tieto kroky:

- 1 Do starého počítača vložte disk so sprievodcom a kliknite na **Štart**→ **Spustiť**.
- 2 V poli **Otvoriť** v okne **Spustiť** nájdite cestu pre **rýchleho sprievodcu** (na príslušnom vyberateľnom nosiči) a kliknite na **OK**.
- 3 Na uvítacej obrazovke **Sprievodca prenosom súborov a nastavení** kliknite na **Ďalej**.
- 4 Na obrazovke **Ktorý počítač je to?** kliknite na **Starý počítač**→ **Ďalej**.
- 5 Na obrazovke **Vybrať metódu prenosu** kliknite na želanú metódu prenosu.
- 6 Na obrazovke **Čo chcete preniesť?** zvolte položky, ktoré chcete preniesť, a kliknite na **Ďalej**.

Po prekopírovaní informácií sa zobrazí obrazovka **Dokončovanie fázy zberu informácií**.

- 7 Kliknite na položku **Dokončiť**.

Na prenos dát do nového počítača vykonajte tieto kroky:

- 1** Na obrazovke **Teraz prejdite na svoj starý počítač** na novom počítači kliknite na **Ďalej**.
- 2** Na obrazovke **Kde sa nachádzajú súbory a nastavenia?** zvolte metódu, ktorú ste si vybrali na prenos nastavení a súborov, a kliknite na **Ďalej**. Riad'te sa pokynmi, zobrazovanými na displeji.

Sprievodca načíta zozbierané súbory a nastavenia a aplikuje ich na nový počítač.

Po aplikovaní všetkých nastavení a súborov sa zobrazí obrazovka **Finished** [Dokončené].

- 3** Kliknite na **Dokončené** a nový počítač reštartujte.



POZNÁMKA: Viac informácií o tomto postupe nájdete na adrese **support.dell.com** č. dokumentu 154781 (*Aké sú rôzne spôsoby prenosu súborov zo starého počítača do nového počítača Dell™ pri použití operačného systému Microsoft® Windows® XP?*).



POZNÁMKA: Prístup k dokumentom v znalostnej báze Dell™ nemusí byť v určitých krajinách k dispozícii.

O vašom počítači

Vostro 420 - pohľad spredu

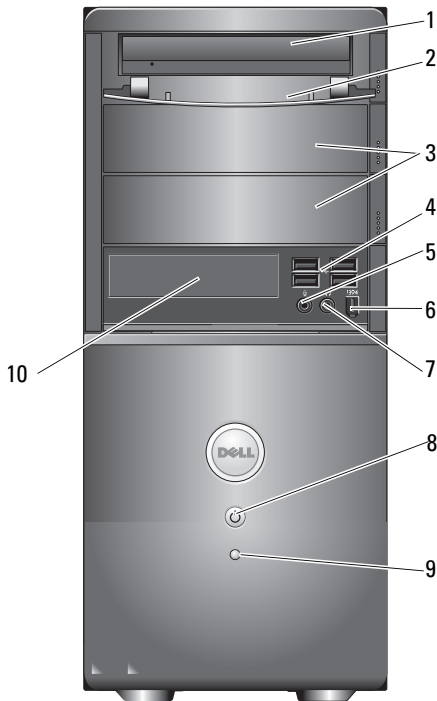

- | | | | |
|---|--|----|---|
| 1 | optická jednotka | 2 | predný panel šachty jednotky (otvorený) |
| 3 | voliteľné stojany jednotiek optického zariadenia (2) | 4 | Zásuvky USB 2.0 (4) |
| 5 | zásuvka na mikrofón | 6 | IEEE 1394 konektor (voliteľné) |
| 7 | zásuvka na slúchadlá | 8 | hlavný vypínač, indikátor napájania |
| 9 | kontrolka aktivity jednotky | 10 | čítačka kariet (voliteľná) |

Vostro 420 - pohľad zozadu

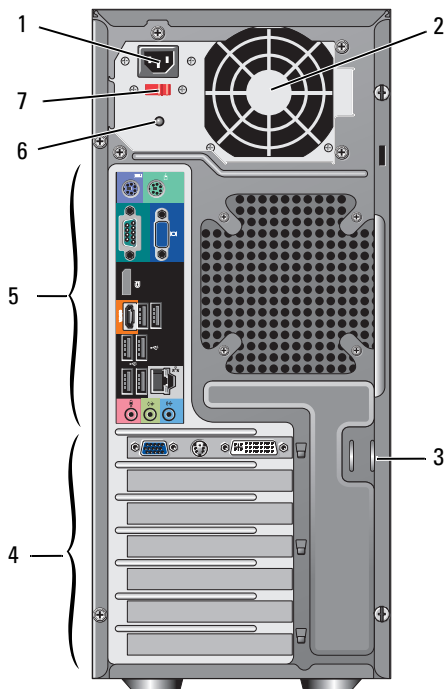

- | | | | |
|---|---------------------------------|---|--------------------------------|
| 1 | konektor kábla napájania | 2 | vetrací otvor zdroja napájania |
| 3 | bezpečnostný kábel/krúžky zámku | 4 | zásuvky rozširujúcich kariet |
| 5 | zásuvky na zadnom paneli | 6 | svetlo zdroja napájania |
| 7 | spínač výberu napätia | | |

Vostro 420 - konektory zadného panela

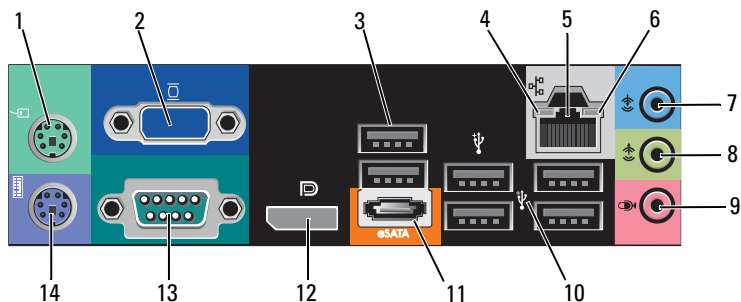

- | | | | |
|----|-------------------------------|----|--------------------------------|
| 1 | konektor PS/2 myši | 2 | konektor VGA |
| 3 | zásuvky USB 2.0 (2) | 4 | indikátor integrity pripojenia |
| 5 | zásuvka sieťového rozhrania | 6 | indikátor aktivity na sieti |
| 7 | zásuvka pre line-in | 8 | zásuvka pre line-out |
| 9 | zásuvka na mikrofón | 10 | Zásuvky USB 2.0 (4) |
| 11 | konektor eSATA | 12 | port displeja |
| 13 | sériový konektor (9-kolíkový) | 14 | konektor PS/2 klávesnice |

Vostro 220 - pohľad spredu

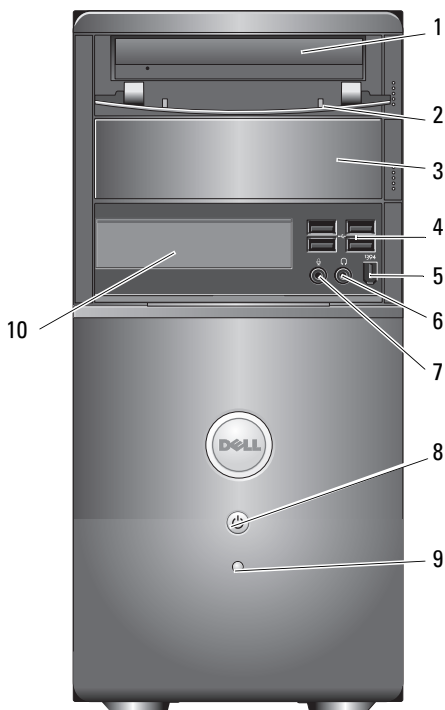

- | | | | |
|---|---------------------------------------|----|---|
| 1 | optická jednotka | 2 | predný panel šachty jednotky (otvorený) |
| 3 | voliteľná šachta pre optickú jednotku | 4 | Zásuvky USB 2.0 (4) |
| 5 | IEEE 1394 konektor (voliteľné) | 6 | zásuvka na slúchadlá |
| 7 | zásuvka na mikrofón | 8 | hlavný vypínač, indikátor napájania |
| 9 | kontrolka aktivity jednotky | 10 | čítačka kariet (voliteľná) |

Vostro 220 - pohľad zozadu

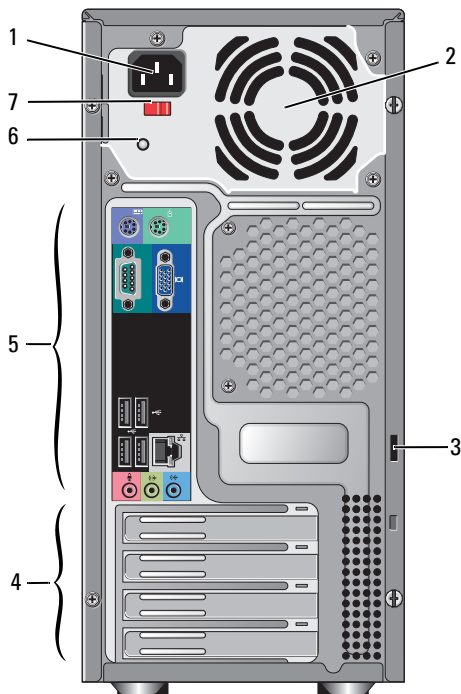

- | | | | |
|---|---------------------------------|---|--------------------------------|
| 1 | konektor kábla napájania | 2 | vetrací otvor zdroja napájania |
| 3 | bezpečnostný kábel/krúžky zámku | 4 | zásuvky rozširujúcich kariet |
| 5 | zásuvky na zadnom paneli | 6 | svetlo zdroja napájania |
| 7 | spínač výberu napätia | | |

Vostro 220 - konektory zadného panela

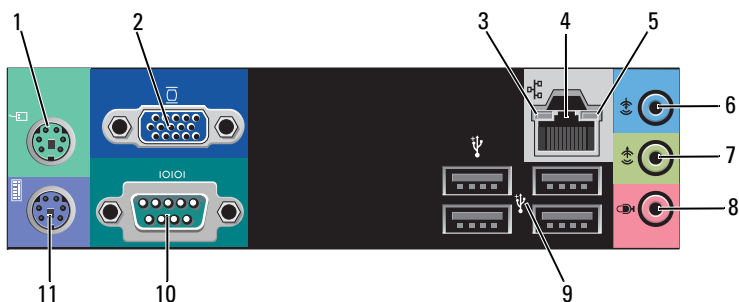

- | | | | |
|----|--------------------------------|----|-----------------------------|
| 1 | konektor PS/2 myši | 2 | konektor VGA |
| 3 | indikátor integrity pripojenia | 4 | zásuvka sieťového rozhrania |
| 5 | indikátor aktivity na sieti | 6 | zásuvka pre line-in |
| 7 | zásuvka pre line-out | 8 | zásuvka na mikrofón |
| 9 | Zásuvky USB 2.0 (4) | 10 | sériový konektor |
| 11 | konektor PS/2 klávesnice | | |

Vostro 220s - pohľad spredu

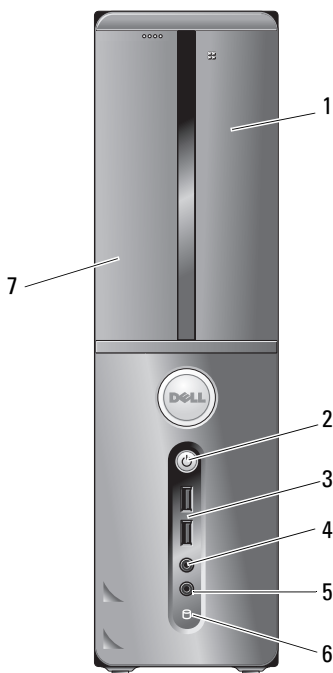

- | | | | |
|---|----------------------------|---|-------------------------------------|
| 1 | čítačka kariet (voliteľná) | 2 | hlavný vypínač, indikátor napájania |
| 3 | zásuvky USB 2.0 (2) | 4 | zásuvka na slúchadlá |
| 5 | zásuvka na mikrofón | 6 | kontrolka aktivity jednotky |
| 7 | optická jednotka | | |

Vostro 220s - pohľad zozadu

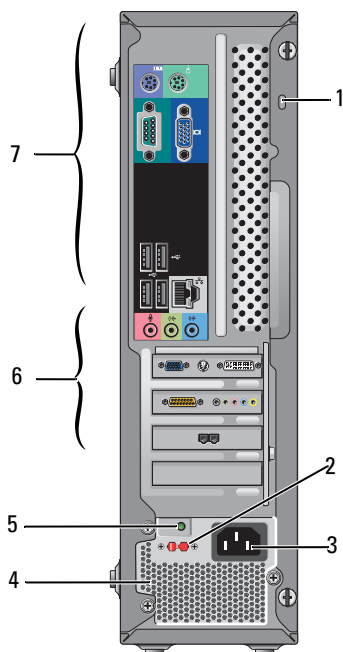

- | | | | |
|---|---------------------------------|---|----------------------------------|
| 1 | bezpečnostný kábel/krúžky zámku | 2 | spínač výberu napätia |
| 3 | napájacia zásuvka | 4 | vetracie otvory zdroja napájania |
| 5 | kontrolka stavu napájania | 6 | zásuvky rozširujúcich kariet |
| 7 | zásuvky na zadnom paneli | | |

Vostro 220s - konektory zadného panela

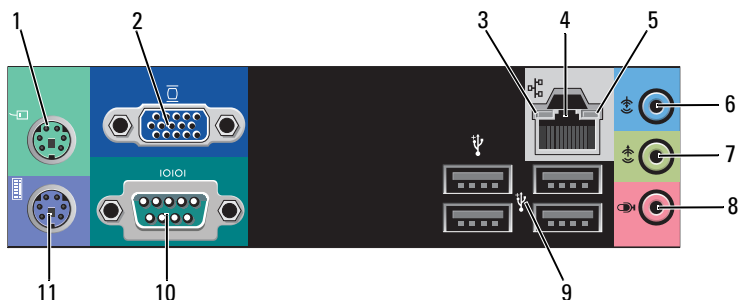

- | | | | |
|----|--------------------------------|----|-----------------------------|
| 1 | konektor PS/2 myši | 2 | konektor VGA |
| 3 | indikátor integrity pripojenia | 4 | zásuvka sieťového rozhrania |
| 5 | indikátor aktivity na sieti | 6 | zásuvka pre line-in |
| 7 | zásuvka pre line-out | 8 | zásuvka na mikrofón |
| 9 | Zásuvky USB 2.0 (4) | 10 | sériový konektor |
| 11 | konektor PS/2 klávesnice | | |

Technické údaje



POZNÁMKA: Ponuka sa môže líšiť podľa regiónu. Pred ďalšie informácie týkajúce sa konfigurácie vášho počítača kliknite na **Štart** → **Pomoc a technická podpora** a potom zvolte možnosť na prezeranie informácií o vašom počítači.

Procesor

Typy procesorov:

Vostro 420:	Procesory Intel® Core™2 Quad, Core™2 Duo
Vostro 220, 220s:	Procesory Intel Core™2 Duo, Celeron®, Pentium®

Pamäť cache úrovne 2 (L2) minimálne 512 kB, maximálne 12 MB

Zbernica na prednej strane 800 MHz, 1066 MHz alebo 1333 MHz

Informácie o systéme

Čipová sada	Intel G45 plus ICH10R
Podpora RAID	RAID 0, 1
Kanály DMA	8
Úrovne prerušenia	24
Čip BIOS (NVRAM)	8 MB
Sieťové rozhranie	integrované sieťové rozhranie s prenosovými rýchlosťami 10/100/1000 Mb/s

Pamäť

Typ	DDR2 800 MHz SDRAM (je možné použiť DDR2 667 MHz)
Zásuvky pre pamäťové moduly	Vostro 420: štyri Vostro 220/220s: dve
Podporované pamäťové moduly	512 MB, 1 GB alebo 2 GB
Minimálna pamäť	512 MB

Pamäť (pokračovanie)

Maximálna pamäť 4 GB



POZNÁMKA: Vzhľadom na jedinečnú architektúru procesora Intel Core2 Quad musí byť pri uprade procesorov zahrnutá základná doska a zdroj napájania.

Video

Typ:

Integrovaný Intel GMA X4500HD

Diskrétno video podporuje duálne nezávislé displeje

POZNÁMKA: Podporuje jemnú grafiku prostredníctvom slotu na karty PCIe x16.

POZNÁMKA: Podporuje prehrávanie Blu-Ray 1.1 a technológiu DVMT (Dynamic Video Memory Technology).

Audio

Typ Realtek ALC662 (audio 5.1)

Rozširovacia zbernica

Typ zbernice PCI 2.3
PCI Express 2.0 (PCIe-x16) z G45
PCI Express 1.1 (PCIe-x1) z ICH10R
SATA 1.0 a 2.0
USB 2.0

Rýchlosť zbernice 133 MB/s (PCI)
zásuvka x1, obojsmerná rýchlosť — 500 MB/s (PCI Express)
zásuvka x16, obojsmerná rýchlosť — 8 GB/s (PCI Express)
1.5 Gb/s a 3.0 Gb/s (SATA)
vysoká rýchlosť - 480 Mbit/s, plná rýchlosť - 12 Mbit/s,
nízka rýchlosť - 1.5 Mbit/s (USB)

Rozšiřovacia zbernica (pokračovanie)

Karty PCI:

konektory

Vostro 420:

jedna PCIe x16

dve PCIe x1

štyri PCI

Vostro 220/220s

jedna PCIe x16

jedna PCIe x1

dve PCI

veľkosť zásuvky

124 pólov

dátová šírka zásuvky
(maximálna)

32 bitov

Karty x1 PCI Express:

zásuvka

jeden

veľkosť zásuvky

36 pólov

dátová šírka zásuvky
(maximálna)

jedna PCI Express linka

Karty x16 PCI Express:

zásuvka

jeden

veľkosť zásuvky

164 pólov

dátová šírka zásuvky
(maximálna)

16 PCI Express pripojení

Jednotky

Externé prístupné:	Vostro 420: tri 5,25-palcové jednotky optických diskov jedna 3,5-palcová disketová jednotka USB alebo čítačka kariet (voliteľné) Vostro 220: dve 5,25-palcové jednotky optických diskov jedna 3,5-palcová disketová jednotka USB alebo čítačka kariet (voliteľné) Vostro 220s: jedna 5,25-palcová jednotka optických diskov jedna 3,5-palcová disketová jednotka alebo čítačka kariet (voliteľné)
Prístupné interne	Vostro 420: jedna až štyri 3,5-palcové šachty jednotiek SATA Vostro 220/220s: jedna až dve 3,5-palcové šachty jednotiek SATA

POZNÁMKA: Interné a externé šachty jednotiek sú určené pre štandardné 5,25-palcové a 3,5-palcové zariadenia vrátane HDD a zariadení s krátkou šachtou.

Dostupné zariadenia	<ul style="list-style-type: none">• 3,5-palcové pevné disky SATA (voliteľne 80 GB až 1 TB)• SATA DVD, SATA CD-RW/DVD Combo, SATA DVD+/-RW, SATA BD Combo (iba prehrávanie Blu-Ray), SATA Blu-ray R/W• jedna 3,5-palcová USB čítačka kariet s technológiou Bluetooth[®]• externá disketová jednotka USB
---------------------	--

Konektory

Externé zásuvky:	
Video	konektor VGA port displeja (iba Vostro 420)

Konektory (pokračovanie)

Sieťový adaptér	Zásuvka RJ-45
USB	kompatibilný s USB 2.0, podpora trvalého napätia pre externé zariadenia USB 2.0 A: Vostro 420: dva interné konektory štyri vpredu šesť vzadu Vostro 220: dva interné konektory štyri porty vpredu štyri porty vzadu Vostro 220s: dva interné konektory dva porty vpredu štyri porty vzadu
Audio	Podpora audia 5.1
Zásuvky na systémovej doske:	
sériová jednotka ATA	Vostro 420: sedem 7-kolíkových konektorov Vostro 220/220s: štyri 7-kolíkové konektory
Interné zariadenie USB	jeden 10-kolíkový konektor (podporuje dva USB porty)
Ventilátor procesoru	jedna 4-pólová zásuvka
Ventilátor šasy	jeden 3-kolíkový konektor
PCI 2.3	Vostro 420: štyri 124-kolíkové konektory Vostro 220/220s: dva 124-kolíkové konektory
PCI Express x1	Vostro 420: dva 36-kolíkové konektory Vostro 220/220s: jeden 36-kolíkový konektor
PCI Express x16	jeden 164-pólový konektor
Ovládacie prvky na prednom paneli	jeden 10-kolíkový konektor

Konektory (pokračovanie)

USB na prednom paneli	Vostro 420/220: dva 10-kolíkové konektory Vostro 220s: jeden 10-kolíkový konektor
Hlava audio HDA na prednom paneli	jedna 10-pólová zásuvka
Procesor	jedna 775-pólová zásuvka
Pamäť	Vostro 420: štyri 240-kolíkové konektory Vostro 220/220s: dva 240-kolíkové konektory
Napätie 12V	jedna 4-pólová zásuvka
Napätie	jedna 24-pólová zásuvka

Ovládače a kontrolky

Predná strana počítača:

Hlavný vypínač	tlačidlo
Indikátor napájania	modré svetlo — v režime spánku bliká modrou farbou; v zapnutom stave svieti modrou farbou oranžová kontrolka — Blikajúca oranžová znamená, že došlo k problému s napájaním v zdroji napätia. Svietiaci oranžová v prípade, že počítač nie je možné spustiť, signalizuje, že základná doska nemôže spustiť inicializáciu (pozri „Problémy výkonu“ na strane 54). nesvieti — Systém je v režime hibernácie, spánku alebo mechanického vypnutia
Indikátor aktivity jednotky	modrá — Blikajúce modré svetlo indikuje, že počítač číta dáta alebo zapisuje dáta na pevný disk SATA alebo CD/DVD.

Zadná strana počítača:

Kontrolné svetlo integrity pripojenia k sieti (na integrovanom sieťovom rozhraní)	zelená kontrolka — Medzi sieťou a počítačom existuje dobré pripojenie. zhasnutá (nesvieti) — Počítač nedeteguje žiadne fyzické pripojenie k sieti.
Indikátor sieťovej aktivity (na integrovanom sieťovom rozhraní)	blíkajúca žltá

Napätie

napájanie jednosmerným prúdom:

Príkon	Vostro 420: 350 W Vostro 220: 300 W Vostro 220s: 250 W
Maximálny tepelný rozptyl (MHD)	pre zdroj napájania 350 W, 1194 BTU/hod. pre zdroj napájania 300 W, 1023 BTU/hod. pre zdroj napájania 250 W, 853 BTU/hod. POZNÁMKA: Odvádzanie tepla sa vypočíta s použitím menovitého výkonu napájacieho zdroja.
Napätie (dôležité informácie o nastavení napätia nájdete v bezpečnostných pokynoch, ktoré boli dodané s vaším počítačom)	Vostro 420: 115/230 VAC, 50/60 Hz, 8 A/4 A Vostro 220: 115/230 VAC, 50/60 Hz, 7 A/4 A Vostro 220s: 115/230 VAC, 50/60 Hz, 6 A/3 A
Gombíková batéria	3-V CR2032 lítiová gombíková

Fyzické vlastnosti

Vostro 420	výška — 41,4 cm (16,3 palcov) šírka — 18,3 cm (7,20 palcov) hĺbka — 48,2 cm (19,0 palcov) hmotnosť — 11 kg – 13,8 kg (24 lb – 30,4 lb)
Vostro 220	výška — 35,44 cm (13,95 palcov) šírka — 16,94 cm (6,67 palcov) hĺbka — 42,67 cm (16,8 palcov) hmotnosť — 9,8 kg – 10,5 kg (22 lb – 23,1 lb)
Vostro 220s	výška — 35,4 cm (13,9 palcov) šírka — 10 cm (3,9 palcov) hĺbka — 41,5 cm (16,3 palcov) hmotnosť — 7,98 kg – 8,9 kg (17,6 lb – 20 lb)

Požiadavky na prostredie

Teplota:

Prevádzkový stav 10 až 35 °C (50 až 95 °F)

Skladovanie -40 až 65 °C (-40 až 150 °F)

Relatívna vlhkosť 20 % až 80 % (nekondenzujúca)

Maximálne vibrácie:

Prevádzkový stav 5 až 350 Hz pri 0,0002 G²/Hz

Skladovanie 5 až 500 Hz pri 0,001 až 0,01 G²/Hz

Maximálny náraz:

Prevádzkový stav 40 G +/- 5% s trvaním impulzu 2 ms +/- 10%
(ekvivalentné k 20 palcov/s [51 cm/s])

Skladovanie 105 G +/- 5% s trvaním impulzu 2 ms +/- 10%
(ekvivalentné k 50 palcov/s [127 cm/s])

Nadmorská výška

Prevádzkový stav -15,2 m až 3048 m (-50 až 10 000 stôp)

Skladovanie -15,2 až 10 668 m (-50 až 35 000 stôp)

Úroveň vzduchom
prenášaných kontaminantov G² alebo nižšia, ako je definované v ISA-S71.04-1985

Odstraňovanie problémov

⚠ UPOZORNENIE: Aby ste predišli pravdepodobnému zásahu elektrickým prúdom, úrazu spôsobenému pohybom lamiel ventilátora alebo iným možným zraneniam, počítač pred otvorením krytu vždy odpojte od elektrickej zástrčky.

⚠ UPOZORNENIE: Skôr ako začnete s ktorýmkoľvek postupom v tejto časti, osvojte si bezpečnostné pokyny, ktoré boli dodané s vašim počítačom. Dodatočné informácie ohľadne bezpečnosti a overených postupoch nájdete na stránke uvádzajúcej zákonné požiadavky na adrese www.dell.com/regulatory_compliance.

Nástroje

Kontrolky napájania

Dvojfarebná kontrolka vypínača napájania, umiestnená na prednej strane počítača, svieti a bliká alebo svieti nepretržite, čím indikuje rôzne stavy:

- Ak kontrolka napájania nesvieti, počítač je buď vypnutý, alebo nie je napájaný.
- Ak svetlo kontrolky napájania svieti stále na modro a počítač nereaguje, presvedčte sa, či je displej pripojený a zapnutý.
- Ak kontrolka bliká modro, počítač je v pohotovostnom režime. Stlačte niektorú klávesu na klávesnici, pohnite myšou, alebo stlačte hlavný vypínač, čím obnovíte normálnu činnosť. Ak svetlo napájania bliká oranžovo, počítač prijíma elektrickú energiu, možno nesprávne funguje alebo je nesprávne nainštalované niektoré zariadenie, ako napr. pamäťový modul alebo grafická karta.
- Ak svetlo napájania svieti oranžovo, môže ísť o problém napájania alebo zlé fungovanie interného zariadenia.

Zvukové signály

Ak počas spúšťania monitor nemôže zobrazíť chyby alebo problémy, počítač môže vydávať celý rad zvukových signálov. Tento súbor signálov, nazývaný zvukový kód, identifikuje nejaký problém. Jeden možný zvukový signál pozostáva z opakovaných troch krátkych pípnutí. Tento zvukový signál oznamuje, že počítač narazil na možnú chybu systémovej dosky.

Ak počítač vydáva signál pri spúšťaní:

- 1 Zvukový signál zapíšte.
- 2 Spustíte nástroj Dell Diagnostics a identifikujete závažnejšiu príčinu (pozri „Dell Diagnostics“ na strane 52).

Kód (opakované krátke pípnutia)	Popis	Navrhovaná pomoc
1	Chyba kontrolného súčtu BIOS. Možné zlyhanie systémovej dosky.	Kontaktujte Dell.
2	Neboli detegované žiadne pamäťové moduly	<ol style="list-style-type: none">1 Ak máte nainštalované dva alebo viac pamäťových modulov, odstráňte ich, znovu nainštalujte jeden modul (pozrite si vašu <i>Servisnú príručku</i> na adrese support.dell.com) a potom reštartujte počítač. Ak počítač normálne naštartuje, nainštalujte ďalší modul. Pokračujte, kým neidentifikujete chybný modul alebo nepreinstalujete všetky moduly bez chyby.2 Ak je to možné, do počítača nainštalujte dobrú pamäť toho istého typu, pozri <i>servisnú príručku</i> na adrese support.dell.com).3 Ak problém pretrváva, obráťte sa na spoločnosť Dell.
3	Možné zlyhanie systémovej dosky.	Kontaktujte Dell.

Kód (opakovan é krátke pipnutia)	Popis	Navrhovaná pomoc
4	Chyba čítania/zápisu RAM	<p>1 Ubezpečte sa, že sa nekladú žiadne špeciálne požiadavky na pamäťový modul/umiestnenie pamäťového konektora (pozri <i>servisnú príručku</i> na adrese support.dell.com).</p> <p>2 Overte si, či pamäťové moduly, ktoré inštalujete, sú kompatibilné s daným počítačom (pozrite si <i>servisnú príručku</i> na adrese support.dell.com).</p> <p>3 Ak problém pretrváva, obráťte sa na spoločnosť Dell.</p>
5	Zlyhanie hodín skutočného času. Možná chyba batérie alebo systémovej dosky.	<p>1 Vymeňte batériu (pozrite si <i>servisnú príručku</i> na adrese support.dell.com).</p> <p>2 Ak problém pretrváva, obráťte sa na spoločnosť Dell.</p>
6	Chyba video testu BIOS.	Kontaktujte Dell.
7	Chyba testu vyrovnávacej pamäte procesora	Kontaktujte Dell.

Chybové hlásenia



UPOZORNENIE: Skôr ako začnete s ktorýmkoľvek postupom v tejto časti, osvojte si bezpečnostné pokyny, ktoré boli dodané s vaším počítačom. Dodatočné informácie ohľadne bezpečnosti a overených postupoch nájdete na stránke uvádzajúcej zákonné požiadavky na **adrese www.dell.com/regulatory_compliance**.

Ak hlásenie nie je v zozname, pozrite si dokumentáciu k operačnému systému alebo programu, ktorý bežal, keď sa hlásenie zobrazilo.

AUXILIARY DEVICE FAILURE [ZLYHANIE PRÍDAVNÉHO ZARIADENIA] —

Dotykový panel alebo externá myš môžu byť chybné. V prípade externej myši skontrolujte prípojný kábel. Aktivujte možnosť **Polohovacie zariadenie** v programe Nastavenie systému. Pozrite si *servisnú príručku* na adrese

support.dell.com, kde nájdete ďalšie informácie. Ak problém pretrváva, obráťte sa na spoločnosť Dell (pozrite „Kontakty na spoločnosť Dell“ na strane 77).

BAD COMMAND OR FILE NAME [CHYBNÝ PRÍKAZ ALEBO NÁZOV SÚBORU] — Skontrolujte, či ste príkaz zadali správne, na správne miesta dali medzery a použili správnu cestu.

CACHE DISABLED DUE TO FAILURE [VYROVNÁVACIA PAMÄŤ DEAKTIVOVANÁ KVÔLI ZLYHANIU] — Zlyhanie primárnej internej vyrovnávacej pamäte procesora. Kontaktujte Dell (pozrite „Kontakty na spoločnosť Dell“ na strane 77).

CD DRIVE CONTROLLER FAILURE [ZLYHANIE RADIČA JEDNOTKY CD] — CD disk neodpovedá na príkazy z počítača.

DATA ERROR [CHYBA ÚDAJOV] — Pevná jednotka nedokáže prečítať dáta.

DECREASING AVAILABLE MEMORY [UBÚDANIE DOSTUPNEJ PAMÄTE] — Jeden alebo niekoľko pamäťových modulov môže byť chybných alebo nesprávne nasadených. Opätovne nainštalujte pamäťové moduly. V prípade potreby ich vymeňte. Pozrite si *servisnú príručku* na adrese **support.dell.com**, kde nájdete ďalšie informácie.

DISK C: FAILED INITIALIZATION [ZLYHALA INICIALIZÁCIA] — Nepodarilo sa inicializovať pevný disk. Spustite testy pevného disku v nástroji Dell Diagnostics (pozri „Dell Diagnostics“ na strane 52).

DRIVE NOT READY [JEDNOTKA NIE JE PRIPRAVENÁ] — Operácia si vyžaduje, aby pevný disk bol v šachte ešte pred jej pokračovaním. Do šachty pre pevný disk nainštalujte pevný disk. Pozrite si *servisnú príručku* na adrese **support.dell.com**, kde nájdete ďalšie informácie.

ERROR READING PCMCIA CARD [CHYBA PRI ČÍTANÍ KARTY PCMCIA] — Počítač nedokáže identifikovať kartu ExpressCard. Vložte kartu znovu alebo vyskúšajte inú kartu. Pozrite si *servisnú príručku* na adrese **support.dell.com**, kde nájdete ďalšie informácie.

EXTENDED MEMORY SIZE HAS CHANGED (VEĽKOSŤ ROZŠÍRENEJ PAMÄTE SA ZMENILA) — Veľkosť pamäte zaznamenaná v pamäti NVRAM nezodpovedá pamäti inštalovanej v počítači. Reštartujte počítač. Ak sa chyba opäť vyskytne, obráťte sa na spoločnosť Dell (pozri „Kontakty na spoločnosť Dell“ na strane 77).

THE FILE BEING COPIED IS TOO LARGE FOR THE DESTINATION DRIVE

[KOPÍROVANÝ SÚBOR JE PRÍLIŠ VEĽKÝ PRE CIEĽOVÝ DISK] — Súbor, ktorý sa pokúšate skopírovať, je príliš veľký na to, aby sa zmestil na disk, alebo disk je plný. Pokúste sa súbor prekopírovať na iný disk alebo použite disk s väčšou kapacitou.

NÁZOV SÚBORU NESMIE OBSAHOVAŤ NIEKTORÝ Z NASLEDUJÚCICH ZNAKOV: \ / : * ? “ < > | — V názvoch súborov tieto znaky nepoužívajte.

GATE A20 FAILURE [ZLYHANIE HRADLA A20] — Niektorý pamäťový modul môže byť uvoľnený. Opätovne nainštalujte pamäťové moduly. V prípade potreby ich vymeňte. Pozrite si *servisnú príručku* na adrese **support.dell.com**, kde nájdete ďalšie informácie.

GENERAL FAILURE [VŠEOBECNÁ CHYBA] — Operačný systém nie je schopný daný príkaz vykonať. Hlásenie je obvykle nasledované špecifickou informáciou - napríklad *Printer out of paper* [**v tlačiarňi nie je papier**]. Vykonajte príslušný úkon.

HARD-DISK DRIVE CONFIGURATION ERROR [CHYBA KONFIGURÁCIE JEDNOTKY PEVNÉHO DISKU] — Počítač nie je schopný identifikovať typ disku. Vypnite počítač, vyberte pevný disk (pozrite si *Servisnú príručku* na adrese **support.dell.com**) a počítač naboootujte z CD. Potom počítač vypnite, pevný disk opätovne nainštalujte a počítač reštartujte. Spustíte testy pevného disku v nástroji Dell Diagnostics (pozri, „Dell Diagnostics“ na strane 52).

HARD-DISK DRIVE CONTROLLER FAILURE 0 [ZLYHANIE RADIČA PEVNÉHO DISKU] — Pevný disk neodpovedá na príkazy z počítača. Vypnite počítač, vyberte pevný disk (pozrite si *Servisnú príručku* na adrese **support.dell.com**) a počítač naboootujte z CD. Potom počítač vypnite, pevný disk opätovne nainštalujte a počítač reštartujte. Ak problém pretrváva, skúste inú diskovú jednotku. Spustíte testy pevného disku v nástroji Dell Diagnostics (pozri, „Dell Diagnostics“ na strane 52).

HARD-DISK DRIVE FAILURE [PORUCHA PEVNÉHO DISKU] — Pevný disk neodpovedá na príkazy z počítača. Vypnite počítač, vyberte pevný disk (pozrite si *Servisnú príručku* na adrese **support.dell.com**) a počítač naboootujte z CD. Potom počítač vypnite, pevný disk opätovne nainštalujte a počítač reštartujte. Ak problém pretrváva, skúste inú diskovú jednotku. Spustíte testy pevného disku v nástroji Dell Diagnostics (pozri, „Dell Diagnostics“ na strane 52).

HARD-DISK DRIVE READ FAILURE [ZLYHANIE PRI ČÍTANÍ Z PEVNÉHO DISKU] — Pevný disk môže byť chybný. Vypnite počítač, vyberte pevný disk (pozrite si *servisnú príručku* na adrese **support.dell.com**) a počítač zaveďte z CD. Potom počítač vypnite, pevný disk opätovne nainštalujte a počítač

reštartujte. Ak problém pretrváva, skúste inú diskovú jednotku. Spustíte testy pevného disku v nástroji Dell Diagnostics (pozri „Dell Diagnostics“ na strane 52).

INSERT BOOTABLE MEDIA [VLOŽTE BOOTOVATEĽNÉ MÉDIUM] —

Operačný systém sa pokúša naštartovať z média, ktoré nie je bootovateľné, ako napr. z diskety alebo CD. Insert bootable media [vložte bootovateľné médium]

INVALID CONFIGURATION INFORMATION-PLEASE RUN SYSTEM SETUP PROGRAM (NEPLATNÁ KONFIGURÁCIA – SPUSTITE PROGRAM NASTAVENIE SYSTÉMU) — Konfigurácia systému nesúhlasí s konfiguráciou hardvéru. Toto hlásenie sa najpravdepodobnejšie vyskytne po nainštalovaní pamäťového modulu. Opravte príslušné voľby v programe Nastavenie systému. Pozrite si *servisnú príručku* na adrese **support.dell.com**, kde nájdete ďalšie informácie.

KEYBOARD CLOCK LINE FAILURE [ZLYHANIE TAKTOVANIA KLÁVESNICE] — V prípade externej klávesnice skontrolujte prípojný kábel. Spustíte test Keyboard Controller [radič klávesnice] v nástroji Dell Diagnostics (pozrite „Dell Diagnostics“ na strane 52).

KEYBOARD CONTROLLER FAILURE [ZLYHANIE RADIČA KLÁVESNICE] — V prípade externej klávesnice skontrolujte prípojný kábel. Počítač reštartujte a počas zavádzania systému sa nedotýkajte ani klávesnice, ani myši. Spustíte test Keyboard Controller [radič klávesnice] v nástroji Dell Diagnostics (pozrite „Dell Diagnostics“ na strane 52).

KEYBOARD DATA LINE FAILURE [ZLYHANIE DÁTOVEJ LINKY KLÁVESNICE] — V prípade externej klávesnice skontrolujte prípojný kábel. Spustíte test Keyboard Controller [radič klávesnice] v nástroji Dell Diagnostics (pozrite „Dell Diagnostics“ na strane 52).

KEYBOARD STUCK KEY FAILURE [ZLYHANIE – UVIAZNUTÝ KLÁVES] — V prípade externej klávesnice alebo tlačidlovej súpravy skontrolujte prípojný kábel. Počítač reštartujte a počas zavádzania systému sa nedotýkajte ani klávesnice, ani tlačidiel. Spustíte test Stuck Key [zaseknutý kláves] v nástroji Dell Diagnostics (pozri „Dell Diagnostics“ na strane 52).

LICENSED CONTENT IS NOT ACCESSIBLE IN MEDIADIRECT [LICENCOVANÝ OBSAH NIE JE V MEDIADIRECT PRÍSTUPNÝ] — Dell MediaDirect™ nedokáže overiť obmedzenia DRM (Digital Rights Management) súboru, takže súbor nie je možné prehrať (pozri „Dell Diagnostics“ na strane 52).

MEMORY ADDRESS LINE FAILURE AT ADDRESS, READ VALUE EXPECTING VALUE [CHYBA ADRESNEJ ZBERNICE PAMÄTE, PREČÍTANÁ HODNOTA OČAKÁVANÁ HODNOTA] — Niektorý pamäťový modul môže byť chybný alebo nesprávne nasadený. Opätovne nainštalujte pamäťové moduly. V prípade potreby ich vymeňte. Pozrite si *servisnú príručku* na adrese **support.dell.com**, kde nájdete ďalšie informácie.

MEMORY ALLOCATION ERROR [CHYBA PRI VYHRADENÍ PAMÄTE] — Program, ktorý sa pokúšate spustiť, koliduje s operačným systémom, iným programom alebo nástrojom. Počítač vypnite, počkajte 30 sekúnd a potom ho reštartujte. Pokúste sa program znovu spustiť. Ak sa chybové hlásenie stále zobrazuje, pozrite dokumentáciu k programu.

MEMORY DATA LINE FAILURE AT ADDRESS, READ VALUE EXPECTING VALUE (ZLYHANIE DÁTOVEJ ZBERNICE PAMÄTE NA ADRESE, PREČÍTANÁ HODNOTA OČAKÁVANÁ HODNOTA) — Niektorý pamäťový modul môže byť chybný alebo nesprávne nasadený. Opätovne nainštalujte pamäťové moduly. V prípade potreby ich vymeňte. Pozrite si *servisnú príručku* na adrese **support.dell.com**, kde nájdete ďalšie informácie.

MEMORY DOUBLE WORD LOGIC FAILURE AT ADDRESS, READ VALUE EXPECTING VALUE [ZLYHANIE LOGIKY DVOJITÉHO PAMÄŤOVÉHO SLOVA NA ADRESE, PREČÍTANÁ HODNOTA OČAKÁVANÁ HODNOTA] — Niektorý pamäťový modul môže byť chybný alebo nesprávne nasadený. Opätovne nainštalujte pamäťové moduly. V prípade potreby ich vymeňte. Pozrite si *servisnú príručku* na adrese **support.dell.com**, kde nájdete ďalšie informácie.

MEMORY ODD/EVEN LOGIC FAILURE AT ADDRESS, READ VALUE EXPECTING VALUE [ZLYHANIE NEPÁRNEJ/PÁRNEJ LOGIKY PAMÄTE NA ADRESE, PREČÍTANÁ HODNOTA OČAKÁVANÁ HODNOTA] — Niektorý pamäťový modul môže byť chybný alebo nesprávne nasadený. Opätovne nainštalujte pamäťové moduly. V prípade potreby ich vymeňte. Pozrite si *servisnú príručku* na adrese **support.dell.com**, kde nájdete ďalšie informácie.

MEMORY WRITE/READ FAILURE AT ADDRESS, READ VALUE EXPECTING VALUE (ZLYHANIE ZÁPISU/ČÍTANIA PAMÄTE NA ADRESE, PREČÍTANÁ HODNOTA OČAKÁVANÁ HODNOTA) — Niektorý pamäťový modul môže byť chybný alebo nesprávne nasadený. Opätovne nainštalujte pamäťové moduly. V prípade potreby ich vymeňte. Pozrite si *servisnú príručku* na adrese **support.dell.com**, kde nájdete ďalšie informácie.

NO BOOT DEVICE AVAILABLE [NIE JE DOSTUPNÉ ŽIADNE ZAVÁDZACIE

ZARIADENIE] — The computer cannot find the hard drive. [Počítač nedokáže nájsť pevný disk.] Ak je pevný disk vaše zavádzacie zariadenie, skontrolujte, či je disk správne nainštalovaný a rozdelený ako zavádzacie zariadenie.

NO BOOT SECTOR ON HARD DRIVE [NA PEVNOM DISKU NIE JE ŽIADEN ZAVÁDZACÍ SEKTOR] — Operačný systém môže byť poškodený. Kontaktujte Dell (pozrite „Kontakty na spoločnosť Dell“ na strane 77).

NO TIMER TICK INTERRUPT [ŽIADNE PRERUŠENIE HODINOVÉHO SIGNÁLU ČASOVAČA] — Čip na systémovej doske nemusí správne fungovať alebo má chybu systémovej doska. Spustíte testy nastavenia systému v nástroji Dell Diagnostics (pozrite „Dell Diagnostics“ na strane 52).

NOT ENOUGH MEMORY OR RESOURCES [NEDOSTATOK PAMÄTI ALEBO ZDROJOV] EXIT SOME PROGRAMS AND TRY AGAIN [ZATVORTE NIEKTERÉ PROGRAMY A SKÚSTE ZNOVU] — Máte otvorených priveľa programov. Zatvorte všetky okná a otvorte program, ktorý chcete používať.

OPERATING SYSTEM NOT FOUND [OPERAČNÝ SYSTÉM SA NENAŠIEL] — Preinštalujte pevný disk (pozrite *servisnú príručku* na adrese support.dell.com). Ak problém pretrváva, obráťte sa na spoločnosť Dell (pozrite „Kontakty na spoločnosť Dell“ na strane 77).

OPTIONAL ROM BAD CHECKSUM [CHYBA KONTROLNÉHO SÚČTU VOLITEĽNEJ ROM] — Zlyhanie voliteľnej ROM. Kontaktujte Dell (pozrite „Kontakty na spoločnosť Dell“ na strane 77).

A REQUIRED .DLL FILE WAS NOT FOUND [POŽADOVANÝ SÚBOR .DLL SA NEPODARIL NÁJSŤ] — V programe, ktorý sa pokúšate otvoriť, chýba dôležitý súbor. Program odstráňte a opätovne nainštalujte.

Microsoft® Windows Vista®:

- 1 Kliknite na tlačidlo Štart vo Windows Vista  → **Ovládací panel** → **Programy** → **Programy a funkcie**.
- 2 Zvoľte program, ktorý chcete odstrániť.
- 3 Kliknite na **Odištalovať**.
- 4 Pozrite si dokumentáciu k programu, kde nájdete pokyny k inštalácii.

Microsoft Windows® XP:

- 1 Kliknite na **Štart** → **Ovládací panel** → **Pridať alebo odstrániť programy** → **Programy a funkcie**.
- 2 Zvoľte program, ktorý chcete odstrániť.
- 3 Kliknite na **Odištalovať**.
- 4 Pozrite si dokumentáciu k programu, kde nájdete pokyny k inštalácii.

SECTOR NOT FOUND [SEKTOR SA NENAŠIEL] — Operačný systém nedokáže na pevnom disku nájsť niektorý sektor. Môžete mať zlý sektor na disku alebo poškodený súborový systém FAT. Spustíte nástroj Windows na kontrolu chýb, ktorým skontrolujete štruktúru súborov na pevnom disku. Pokyny nájdete v nástroji Pomoc a technická podpora Windows (kliknite na **Štart** → **Pomoc a technická podpora**). Ak je počet zlých sektorov veľký, dáta zálohujte (ak je to možné) a potom pevný disk preformátujte.

SEEK ERROR [CHYBA VYHLADAVANIA] — Operačný systém nedokáže nájsť určitú stopu na pevnom disku.

SHUTDOWN FAILURE [ZLYHANIE VYPNUTIA] — Čip na systémovej doske nemusí správne fungovať alebo má chybu systémová doska. Spustíte testy nastavenia systému v nástroji Dell Diagnostics (pozrite „Dell Diagnostics“ na strane 52).

TIME-OF-DAY CLOCK LOST POWER [PRERUŠILO SA NAPAJANIE HODÍN REÁLNEHO ČASU] — Nastavenie konfigurácie systému je poškodené. Pripojte váš počítač k elektrickej zásuvke, aby sa nabila batéria. Ak problém pretrváva, pokúste sa obnoviť dáta spustením programu nastavenia systému a potom okamžite ukončíte program (pozrite si *Servisnú príručku* na adrese **support.dell.com**). Ak sa hlásenie opäť zobrazí, obráťte sa na Dell (pozri „Kontakty na spoločnosť Dell“ na strane 77).

TIME-OF-DAY CLOCK STOPPED [HODINY REÁLNEHO ČASU SA ZASTAVILI] — Záložná batéria, ktorá udržuje nastavenie konfigurácie systému, možno potrebuje opätovné nabitie. Pripojte váš počítač k elektrickej zásuvke, aby sa nabila batéria. Ak problém pretrváva, obráťte sa na spoločnosť Dell (pozrite „Kontakty na spoločnosť Dell“ na strane 77).

TIME-OF-DAY NOT SET-PLEASE RUN THE SYSTEM SETUP PROGRAM [REÁLNY ČAS NIE JE NASTAVENÝ – PROSÍM, SPUSTITE PROGRAM NASTAVENIE SYSTÉMU] — Čas a dátum uložené v programe Nastavenie systému nezodpovedajú systémovým hodinám. Opravte nastavenie údajov **Date** [dátum] a **Time** [čas]. Pozrite si *servisnú príručku* na adrese **support.dell.com**, kde nájdete ďalšie informácie.

TIMER CHIP COUNTER 2 FAILED [ZLYHALO POČÍTADLO S ČASOVACÍM OBVODOM 2] — Čip na systémovej doske nemusí správne fungovať alebo má chybu systémová doska. Spustíte testy nastavenia systému v nástroji Dell Diagnostics (pozrite „Dell Diagnostics“ na strane 52).

UNEXPECTED INTERRUPT IN PROTECTED MODE (NEOČAKÁVANÉ

PRERUŠENIE V CHRÁNENOM REŽIME) — Radič klávesnice môže byť chybný alebo je uvoľnený niektorý pamäťový modul. Spustíte testy System Memory [systémová pamäť] a Keyboard Controller [radič klávesnice] v diagnostike Dell (pozri „Dell Diagnostics“ na strane 52).

X:\ IS NOT ACCESSIBLE [X:\ NIE JE PRÍSTUPNÉ] THE DEVICE IS NOT READY [ZARIADENIE NIE JE PRIPRAVENÉ] — Insert a disk into the drive and try again [Do jednotky vložte disk a skúste znovu]

WARNING: BATTERY IS CRITICALLY LOW [VAROVANIE: ÚROVEŇ NABITIA BATÉRIE JE KRITICKY NÍZKA] — Batéria je takmer vybitá. Batériu vymeňte alebo počítač pripojte k elektrickej zásuvke; v opačnom prípade aktivujte režim dlhodobého spánku alebo počítač vypnite.

Systémové hlásenia



POZNÁMKA: Ak hlásenie, ktoré ste dostali, nie je uvedené v tabuľke, pozrite si buď dokumentáciu operačného systému alebo dokumentáciu programu, ktorý bol spustený, keď sa hlásenie zobrazilo.

ALERT! [VÝSTRAHA!] PREVIOUS ATTEMPTS AT BOOTING THIS SYSTEM HAVE FAILED AT CHECKPOINT [NNNN]. (PREDCHÁDZAJÚCE POKUSY PRI ZAVÁDZANÍ TOHTO SYSTÉMU ZLYHALI NA KONTROLNOM BODE [NNNN].) FOR HELP IN RESOLVING THIS PROBLEM, PLEASE NOTE THIS CHECKPOINT AND CONTACT DELL TECHNICAL SUPPORT [PRE POMOC PRI RIEŠENÍ TOHTO PROBLÉMU SI TENTO KONTROLNÝ BOD POZNAMENAJTE A KONTAKTUJTE TECHNICKÚ PODPORU DELL] —

Počítač zlyhal pri dokončení zavádzacieho programu trikrát za sebou kvôli tej istej chybe (pomoc si nájdite v „Kontakty na spoločnosť Dell“ na strane 77).

CMOS CHECKSUM ERROR [CHYBA KONTROLNÉHO SÚČTU CMOS] —

Možná chyba systémovej dosky alebo nízky stav batérie RTC. Namontujte späť batériu. Pozrite si *Servisný návod* na support.dell.com alebo si pozrite „Kontakty na spoločnosť Dell“ na strane 77, kde získate pomoc.

CPU FAN FAILURE [ZLYHANIE VENTILÁTORA CPU] — Porucha ventilátora procesora. Vymeňte ventilátor procesora. Pozrite si *Servisnú príručku* na support.dell.com.

HARD-DISK DRIVE FAILURE [PORUCHA PEVNÉHO DISKU] — Možné zlyhanie pevného disku počas testu pevného disku POST. Skontrolujte káble, vymeňte pevné disky, alebo si pozrite „Kontakty na spoločnosť Dell“ na strane 77, kde získate pomoc.

HARD-DISK DRIVE READ FAILURE [ZLYHANIE PRI ČÍTANÍ Z PEVNÉHO DISKU] — Možná porucha pevného disku počas spúšťacieho testu pevného disku (pozrite si „Kontakty na spoločnosť Dell“ na strane 77, kde získate pomoc).

KEYBOARD FAILURE [ZLYHANIE KLÁVESNICE] — Chyba klávesnice alebo uvoľnený kábel klávesnice.

NO BOOT DEVICE AVAILABLE [NIE JE DOSTUPNÉ ŽIADNE ZAVÁDZACIE ZARIADENIE] — Na pevnom disku nie je bootovateľná partícia, alebo je uvoľnený kábel pevného disku, alebo nie je prítomné bootovateľné zariadenie.

- Ak je bootovacím zariadením pevný disk, ubezpečte sa, či sú pripojené káble a či je disk správne nainštalovaný a rozdelený ako bootovacie zariadenie.
- Zadajte nastavenie systému a zabezpečte, aby boli informácie o zavádzacej sekvencii správne (pozrite si *Servisnú príručku* na support.dell.com).

NO TIMER TICK INTERRUPT [ŽIADNE PRERUŠENIE HODINOVÉHO SIGNÁLU ČASOVAČA] — Čip na systémovej doske môže nesprávne fungovať alebo je chybná základná doska (bližšie informácie nájdete v časti „Kontakty na spoločnosť Dell“ na strane 77).

USB OVER CURRENT ERROR [CHYBA PRÍLIŠNÉHO PRÚDU USB] —

Odpojte zariadenie USB. Pre zariadenie USB použite externý zdroj energie.

NOTICE - HARD DRIVE SELF MONITORING SYSTEM HAS REPORTED THAT A PARAMETER HAS EXCEEDED ITS NORMAL OPERATING RANGE [OZNÁMENIE - SAMOMONITOROVACÍ SYSTÉM PEVNEJ JEDNOTKY NAHLÁSIL, ŽE JEDEN PARAMETER PREKROČIL NORMÁLNY ROZSAH ČINNOSTI]. DELL RECOMMENDS THAT YOU BACK UP YOUR DATA REGULARLY [DELL ODPORÚČA PRAVIDELNÉ ZÁLOHOVANIE DÁT]. PARAMETER MIMO ROZSAHU MÔŽE ALEBO NEMUSÍ INDIKOVÁŤ MOŽNÝ PROBLÉM S PEVNÝM DISKOM. — Chyba S.M.A.R.T, možná porucha jednotky pevného disku. Táto funkcia môže byť v nastaveniach BIOS povolená alebo zablokovaná.

Odstraňovanie problémov softvéru a hardvéru

Ak nejaké zariadenie nebolo detegované počas nastavenia operačného systému alebo je detegované, ale je nesprávne nakonfigurované, jeho nekompatibilitu môžete riešiť pomocou Sprievodcu pri riešení problémov s hardvérom.

Nástroj Sprievodca pri riešení problémov s hardvérom spustíte nasledovne:

Windows Vista:

- 1 Kliknite na tlačidlo Štart vo Windows Vista , a kliknite na **Pomoc a technická podpora**.
- 2 Do vyhľadávacieho poľa napíšte `hardware troubleshooter` a stlačte <Enter>, čím spustíte vyhľadávanie.
- 3 Spomedzi výsledkov vyhľadávania zvolte tú možnosť, ktorá najlepšie vystihuje problém a postupujte podľa ostávajúcích krokov odstraňovania problémov.

Windows XP:

- 1 Kliknite na **Štart** → **Pomoc a technická podpora**.
- 2 Do vyhľadávacieho poľa napíšte `hardware troubleshooter` a stlačte <Enter>, aby ste spustili vyhľadávanie.
- 3 V časti **Fix a Problem** [opraviť problém], kliknite na **Hardware Troubleshooter** [poradca pri riešení problémov s hardvérom].
- 4 V zozname nástroja **Hardware Troubleshooter** zvolte možnosť, ktorá najlepšie vystihuje problém a kliknite na **Ďalej** a pokračujte ďalšími krokmi odstraňovania problému.

Dell Diagnostics



UPOZORNENIE: Skôr ako začnete s ktorýmkoľvek postupom v tejto časti, osvojte si bezpečnostné pokyny, ktoré boli dodané s vaším počítačom. Dodatočné informácie ohľadne bezpečnosti a overených postupov nájdete na stránke uvádzajúcej zákonné požiadavky na adrese www.dell.com/regulatory_compliance.

Kedy použiť nástroj Dell Diagnostics.

Ak budete mať s vaším počítačom problém, vykonajte kontrolu v časti Blokovanie a problémy softvéru (pozrite „Blokovanie a problémy softvéru“ na strane 57) a pred kontaktovaním technickej pomoci Dell spustíte nástroj Dell Diagnostics.

Odporúčame vám, aby ste si tento postup pred začatím vytlačili.



OZNÁMENIE: Nástroj Dell Diagnostics funguje iba na počítačoch Dell.



POZNÁMKA: Nosič *Drivers and Utilities* je voliteľný a nemusí tvoriť súčasť dodávky vášho počítača.

Pozrite si *Servisnú príručku* na adrese **support.dell.com**, kde nájdete informácie o konfigurácii vášho počítača a presvedčte sa, či zariadenie, ktoré chcete testovať, sa zobrazuje v programe Nastavenie systému a či je aktívne.

Spustite nástroj Dell Diagnostics z pevného disku alebo z nosiča *Drivers and Utilities*.

Spustenie nástroja Dell Diagnostics z pevného disku



POZNÁMKA: Ak váš počítač nedokáže zobrazíť obraz na obrazovke, pozrite „Kontakty na spoločnosť Dell“ na strane 77.

- 1 Presvedčte sa, či je počítač zapojený do elektrickej zásuvky, o ktorej sa vie, že správne funguje.
- 2 Zapnite alebo reštartujte počítač.
- 3 Hneď po zobrazení loga DELL™ stlačte kláves <F12>. V štartovacom menu zvolíte **Diagnostics** a stlačte <Enter>.



POZNÁMKA: Ak budete čakať prídlho a zobrazí sa logo operačného systému, počkajte, kým nevidíte pracovnú plochu Microsoft®Windows®; potom počítač vypnite a skúste znovu.



POZNÁMKA: Ak sa zobrazí hlásenie, že nebol nájdený žiaden oddiel s diagnostickou pomôckou, nástroj Dell Diagnostics spustíte z nosiča *Drivers and Utilities*.

- 4 Na spustenie nástroja Dell Diagnostics z oddielu s diagnostickou pomôckou na pevnom disku stlačte ľubovoľnú klávesu a postupujte podľa pokynov na obrazovke.

Spustenie nástroja Dell Diagnostics z nosiča *Drivers and Utilities*

- 1 Nosič *Drivers and Utilities* vložte.
- 2 Počítač vypnite a reštartujte.

Keď sa zobrazí logo DELL, ihneď stlačte kláves <F12>.



POZNÁMKA: Ak budete čakať prídlho a zobrazí sa logo operačného systému, počkajte, kým sa nezobrazí pracovná plocha Microsoft®Windows®; potom počítač vypnite a skúste znovu.



POZNÁMKA: Nasledujúce kroky zmenia poradie zavádzacích zariadení len jednorazovo. Pri nasledujúcom spustení počítač zavedie systém podľa zariadení definovaných v programe Nastavenie systému.

- 3 Keď sa zobrazí zoznam zavádzacích zariadení, zvolte jednotku **CD/DVD/CD-RW** a stlačte <Enter>.
- 4 V ponuke, ktorá sa zobrazí, zvolte možnosť **Zaviest' z CD-ROM** a stlačte <Enter>.
- 5 Napíšte 1, čím spustíte ponuku CD, a na pokračovanie stlačte <Enter>.
- 6 V očíslovanom zozname zvolte položku **Spustiť 32-bitovú verziu nástroja Dell Diagnostics**. Ak je v zozname uvedených niekoľko verzií, zvolte tú, ktorá je vhodná pre váš počítač.
- 7 Po zobrazení **Hlavnej ponuky** Dell Diagnostics, zvolte test, ktorý chcete spustiť, a postupujte podľa pokynov na obrazovke.

Tipy na odstraňovanie problémov

Pri odstraňovaní problémov s vaším počítačom postupujte podľa týchto tipov:

- Ak ste pridali alebo odstránili niektorú časť predtým, ako problém začal, pozrite si inšalačný postup a ubezpečte sa, že časť je správne nainštalovaná (pozrite *Servisnú príručku* na **support.dell.com**).
- Ak nefunguje niektoré zariadenie, skontrolujte, či je správne pripojené.
- Ak sa na obrazovke zobrazí chybové hlásenie, zapíšte si jeho presné znenie. Toto hlásenie môže pomôcť personálu technickej podpory problém(y) zistiť a odstrániť.
- Ak sa v programe vyskytne chybové hlásenie, pozrite si dokumentáciu k programu.



POZNÁMKA: Postupy v tomto dokumente sa vzťahujú na implicitné nastavenie Windows, takže sa nemusia vzťahovať na váš počítač Dell, ak ste ho nastavili na zobrazenie Windows Classic.

Problémy výkonu



UPOZORNENIE: Skôr ako začnete s ktorýmkoľvek postupom v tejto časti, osvojte si bezpečnostné pokyny, ktoré boli dodané s vaším počítačom. Dodatočné informácie ohľadne bezpečnosti a overených postupoch nájdete na stránke uvádzajúcej zákonné požiadavky na adrese www.dell.com/regulatory_compliance.

AK KONTROLKA NAPÁJANIA NESVIETI — Počítač je buď vypnutý, alebo nie je napájaný.

- Napájací kábel znovu zasuňte do zásuvky napájania na zadnej strane počítača aj do elektrickej zásuvky.
- Vynechajte elektrické rozvodky, predlžovacie káble napájania a ostatné ochranné zariadenia napájania, aby ste si overili, či sa počítač správne zapína.
- Presvedčte sa, či sú všetky elektrické rozvodky zapojené do elektrickej zásuvky a či sú zapnuté.
- Presvedčte sa, či elektrická zásuvka funguje jej oskúšaním pomocou iného zariadenia, ako napr. lampou.
- Ubezpečte sa, že hlavný sieťový kábel a kábel predného panela sú bezpečne pripojené k systémovej doske (pozrite si vašu *Servisnú príručku* na adrese **support.dell.com**).

AK KONTROLKA NAPÁJANIA SVIETI NA MODRO A POČÍTAČ NEODPOVEDÁ —

- Skontrolujte, či displej je pripojený a napájaný.
- Ak je displej pripojený a napájaný, pozrite „Zvukové signály“ na strane 42.

AK KONTROLKA NAPÁJANIA BLIKÁ NA MODRO — Počítač je v pohotovostnom režime. Stlačte niektorú klávesu na klávesnici, pohnite myšou, alebo stlačte hlavný vypínač, čím obnovíte normálnu činnosť.

AK KONTROLKA NAPÁJANIA BLIKÁ NAŽLTŤO — Počítač prijíma elektrickú energiu, no zariadenie nemusí fungovať správne alebo je nesprávne nainštalované.

- Odstráňte a potom preinštalujte pamäťové moduly (pozrite si vašu *Servisnú príručku* na adrese **support.dell.com**).
- Odstráňte a potom preinštalujte rozširujúce karty, vrátane grafických kariet (pozrite si vašu *Servisnú príručku* na adrese **support.dell.com**).

AK KONTROLKA NAPÁJANIA BLIKÁ NEPRERUŠOVANE ŽLTŤO — Vyskytol sa problém s napájaním, niektoré zariadenie možno zle funguje alebo je nesprávne nainštalované.

- Presvedčte sa, či je napájací kábel procesora spoľahlivo pripojený do napájacej zásuvky systémovej dosky (pozrite si *Servisnú príručku* na adrese **support.dell.com**).
- Ubezpečte sa, že hlavný sieťový kábel a kábel predného panela sú spoľahlivo pripojené ku konektoru systémovej doske (pozrite si vašu *Servisnú príručku* na adrese **support.dell.com**).

ODSTRÁŇTE RUŠENIE — Niektoré možné príčiny rušenia sú:

- Predlžovacie káble pre napájanie, klávesnicu a myš
- Príveľa zariadení pripojených na tú istú rozvodku
- Viacero rozvodiek zapojených do tej istej elektrickej zásuvky

Problémy pamäte

 **UPOZORNENIE:** Skôr ako začnete s ktorýmkoľvek postupom v tejto časti, osvojte si bezpečnostné pokyny, ktoré boli dodané s vaším počítačom. Dodatočné informácie ohľadne bezpečnosti a overených postupoch nájdete na stránke uvádzajúcej zákonné požiadavky na adrese www.dell.com/regulatory_compliance.

AK SA ZOBRAZÍ HLÁSENIE O NEDOSTATKU PAMÄTE —

- Uložte a zatvorte všetky otvorené súbory a zatvorte všetky otvorené programy, ktoré nepoužívate a zistite, či to vyrieši problém.
- Pozrite si dokumentáciu k softvéru o minimálnych požiadavkách pamäti. Ak je to potrebné, nainštalujte doplnkovú pamäť (pozrite si vašu *Servisnú príručku* na adrese support.dell.com).
- Znovu vložte pamäťové moduly (pozrite si vašu *Servisnú príručku* na adrese support.dell.com), aby ste sa ubezpečili, že počítač úspešne komunikuje s pamäťou.
- Spustite diagnostiku Dell (pozrite „Dell Diagnostics“ na strane 52).

AK SA VYSKYTLI INÉ PROBLÉMY S PAMÄŤOU —

- Znovu vložte pamäťové moduly (pozrite si vašu *Servisnú príručku* na adrese support.dell.com), aby ste sa ubezpečili, že počítač úspešne komunikuje s pamäťou.
- Presvedčte sa, či ste dodržali pokyny pre inštaláciu pamäti (pozrite si vašu *Servisnú príručku* na adrese support.dell.com).
- Skontrolujte, či pamäť, ktorú používate, je podporovaná vaším počítačom. Ďalšie informácie o type pamäte podporovanej vaším počítačom nájdete v „Pamäť“ na strane 33.
- Spustite diagnostiku Dell (pozrite „Dell Diagnostics“ na strane 52).

Blokovanie a problémy softvéru



UPOZORNENIE: Skôr ako začnete s ktorýmkoľvek postupom v tejto časti, osvojte si bezpečnostné pokyny, ktoré boli dodané s vašim počítačom. Dodatočné informácie ohľadne bezpečnosti a overených postupoch nájdete na stránke uvádzajúcej zákonné požiadavky na adrese www.dell.com/regulatory_compliance.

Počítač nenašartuje

SKONTROLUJTE, ČI SIEŤOVÝ KÁBEL JE SPRÁVNE ZAPOJENÝ DO POČÍTAČA A DO ELEKTRICKEJ ZÁSUVKY

Počítač prestáva odpovedať



OZNÁMENIE: Ak nedokázate vypnúť operačný systém, môžete stratiť dáta.

POČÍTAČ VYPNITE — Ak po stlačení klávesu na klávesnici alebo po pohnutí myšou počítač nereaguje, stlačte a podržte vypínač napájania po dobu min. 8 až 10 sekúnd (až kým sa počítač nevypne) a potom počítač reštartujte.

Program prestane reagovať

PROGRAM UKONČITE —

- 1 Súčasným stlačením <Ctrl><Shift><Esc> sa prepnete na Správcu úloh a tu kliknite na kartu **Aplikácie**.
- 2 Kliknutím zvolíte program, ktorý nereaguje, a kliknite na **Ukončiť úlohu**.

Program opakovane padá



POZNÁMKA: Väčšina softvéru má v dokumentácii alebo na diskete, CD alebo DVD uvedené pokyny na inštaláciu.

SKONTROLUJTE DOKUMENTÁCIU K SOFTVÉRU — Ak je to potrebné, program odinštalujte a potom nanovo nainštalujte.

Program je určený pre starší operačný systém Microsoft® Windows®.

SPUSTITE SPRIEVODCU KOMPATIBILITOU PROGRAMU —

Windows Vista:

Sprievodca kompatibilitou programu nakonfiguruje program tak, aby fungoval v prostredí podobnom prostredíu operačného systému, ktoré sa odlišuje od Windows Vista.

- 1 Kliknite na **Štart**  → **Ovládací panel** → **Programy** → **S touto verziou Windows použite starší program.**
- 2 V uvítacej obrazovke kliknite na **Ďalej.**
- 3 Riad'ťe sa pokynmi, zobrazovanými na displeji.

Windows XP:

Sprievodca kompatibilitou programu nakonfiguruje program tak, aby fungoval v prostredí podobnom prostredíu operačného systému, ktoré sa odlišuje od XP.

- 1 Kliknite na **Štart** → **Všetky programy** → **Príslušenstvo** → **Sprievodca kompatibilitou programu** → **Ďalej.**
- 2 Riad'ťe sa pokynmi, zobrazovanými na displeji.

Zobrazí sa modrá obrazovka

POČÍTAČ VYPNITE — Ak po stlačení klávesu na klávesnici alebo po pohnutí myšou počítač nereaguje, stlačte a podržte vypínač napájania po dobu min. 8 až 10 sekúnd (až kým sa počítač nevyodne) a potom počítač reštartujte.

Iné problémy softvéru

SKONTROLUJTE SOFTVÉROVÚ DOKUMENTÁCIU ALEBO KONTAKTUJTE VÝROBCU SOFTVÉRU , KTORÝ VÁM POSKYTNE INFORMÁCIE TÝKAJÚCE SA ODSTRANOVANIA PROBLÉMOV —

- Ubezpečte sa, že program je kompatibilný s operačným systémom, ktorý je nainštalovaný v počítači.
- Presvedčte sa, či počítač spĺňa minimálne hardvérové požiadavky na používanie daného softvéru. Pozrite si softvérovú dokumentáciu pre ďalšie informácie.
- Presvedčte sa, či je program správne nainštalovaný a nakonfigurovaný.
- Overte si, či ovládače zariadenia nie sú v konflikte s programom.
- Ak je to potrebné, program odinštalujte a potom nanovo nainštalujte.

OKAMŽITE ZÁLOHUJTE SÚBORY

- Antivírusovým programom skontrolujte pevnú jednotku, diskety, CD a DVD disky.

- Uložte a zatvorte všetky otvorené súbory alebo programy a vypnite počítač cez ponuku Štart

Služba Dell Technical Update

Služba Dell Technical Update iniciatívne oznamuje e-mailom softvérové a hardvérové aktualizácie vhodné pre váš počítač. Táto služba je zadarmo a možno si ju upraviť z hľadiska obsahu, formátu a frekvencie získavania oznámení.

Službu Dell Technical Update si môžete prihlásiť na adrese **support.dell.com/technicalupdate**.

Pomôcka podpory Dell

Pomôcka podpory Dell je nainštalovaná na vašom počítači a dostupná cez položku Podpora Dell,  z ikony na paneli úloh alebo cez tlačidlo Štart. Túto pomôcku podpory používajte na získanie informácií technickej podpory, softvérových aktualizácií a zdravotného skenovania počítačového prostredia.

Prístup k pomôcke Dell Support

K pomôcke Podpora Dell sa môžete dostať cez  ikonu na paneli úloh alebo z ponuky Štart.

Ak sa na paneli úloh nezobrazuje ikona Podpora Dell:

- 1 Kliknite na Štart → Všetky programy → Podpora Dell → Nastavenia podpory Dell .
- 2 Presvedčte sa, či je zaškrtnutá možnosť Ukázať ikonu na paneli úloh .



POZNÁMKA: Ak pomôcka Podpora Dell nie je dostupná z ponuky Štart, môžete si tento softvér stiahnuť zo **support.dell.com**.

Pomôcka Podpora Dell je upravená pre vaše počítačové prostredie.

Ikona  na paneli úloh má rôzne funkcie, keď na ňu kliknete raz, dvakrát alebo pravým tlačidlom.

Kliknutie na ikonu Podpora Dell

Kliknite raz alebo pravým tlačidlom na  ikonu, aby ste vykonali nasledujúce úlohy:

- Kontrola vášho počítačového prostredia.

- Prezrieť si nastavenia pomôcky Podpora Dell.
- Vstúpiť do súboru Pomocníka pomôcky Podpora Dell.
- Pozrieť si často kladené otázky.
- Dozvedieť sa viac o pomôcke Podpora Dell.
- Vypnite pomôcku Podpora Dell.

Dvojité kliknutie na ikonu Podpora Dell

Kliknite dvakrát na  ikonu a manuálne skontrolujte počítačové prostredie, pozrite si často kladené otázky, súbor pomocníka pomôcky Podpora Dell a nastavenia pomôcky Podpora Dell.

Viac informácií o pomôcke Podpora Dell nájdete po kliknutí na otáznik (?) v hornej časti obrazovky **Podpora Dell™**.

Preinštalovanie softvéru

Ovládače

Identifikácia ovládačov

Ak máte problém s niektorým zariadením, zistíte, či je zdrojom problému ovládač, a, ak je to potrebné, aktualizujte ho.

Microsoft® Windows Vista®:

- 1 Kliknite na tlačidlo Štart vo Windows Vista™ , a pravým tlačidlom kliknite na **Počítač**.
- 2 Kliknite na **Vlastnosti** → **Správca zariadení**.



POZNÁMKA: Môže sa zobrazit' okno **Kontrola používateľských kont**. Ak máte na počítači práva správcu, kliknite na **Pokračovať**; v opačnom prípade kontaktujte svojho správcu, aby ste mohli pokračovať.

Microsoft Windows® XP:

- 1 Kliknite na **Štart** → **Ovládací panel**.
- 2 Pod položkou **Vybrať kategóriu** kliknite na **Výkon a údržba** a kliknite na **Systém**.
- 3 V okne **Vlastnosti systému** kliknite na kartu **Hardvér** a kliknite na **Správca zariadení**.

Zoznam prejdite, aby ste zistili, či na ikone niektorého zariadenia nie je zobrazený výkričník (žltý kruh so znakom [!]).

Ak sa vedľa názvu zariadenia nachádza výkričník, je možné, že budete musieť ovládač opätovne nainštalovať alebo budete musieť nainštalovať nový ovládač (pozrite „Opätovná inštalácia ovládačov a pomôcok“ na strane 61).



Opätovná inštalácia ovládačov a pomôcok



OZNÁMENIE: Schválené ovládače pre počítače Dell nájdete na webovej stránke **support.dell.com** a na vašom nosiči *Drivers and Utilities*. Ak nainštalujete ovládače z iných zdrojov, počítač nemusí správne fungovať.

Návrat k predchádzajúcej verzii ovládača zariadenia

Windows Vista:

- 1 Kliknite na tlačidlo Štart vo Windows Vista™  , a pravým tlačidlom kliknite na **Počítač**.
- 2 Kliknite na **Vlastnosti**→ **Správca zariadení**.
 **POZNÁMKA:** Môže sa zobrazit' okno **Kontrola používateľských kont**. Ak máte na počítači práva správcu, kliknite na **Pokračovať**; v opačnom prípade kontaktujte svojho správcu, aby ste otvorili nástroj Správca zariadení.
- 3 Pravým tlačidlom myši kliknite na zariadenie, ktorého nový ovládač ste nainštalovali, a kliknite na položku **Vlastnosti**.
- 4 Kliknite na kartu **Ovládače**→ **Vrátiť zmeny ovládača**.

Windows XP:

- 1 Kliknite na **Štart**→ **Môj počítač**→ **Vlastnosti**→ **Hardvér**→ **Správca zariadení**.
- 2 Pravým tlačidlom myši kliknite na zariadenie, ktorého nový ovládač ste nainštalovali, a kliknite na položku **Vlastnosti**.
- 3 Kliknite na kartu **Ovládače**→ **Vrátiť zmeny ovládača**.

Ak funkcia Vrátenie zmien ovládača zariadenia nerieši problém, použite Obnovenie systému (pozrite „Obnovenie vášho operačného systému“ na strane 64) a vráťte počítač do stavu, ktorý existoval predtým, než ste nainštalovali nový ovládač.

Používanie nosiča Drivers and Utilities

Ak použitie Vrátenie zmien ovládača zariadenia ani Obnovenie systému (pozrite „Obnovenie vášho operačného systému“ na strane 64) problém nevyrieši, preinštalujte ovládač z nosiča *Drivers and Utilities*.

- 1 Pri zobrazenej pracovnej ploche Windows vložte nosič *Drivers and Utilities*.

Ak ide o prvé použitie nosiča *Drivers and Utilities* prejdite na krok 2. Ak nie, prejdite na krok 5.

- 2 Po spustení inštaláčného programu z nosiča *Drivers and Utilities* postupujte podľa pokynov na obrazovke.

 **POZNÁMKA:** Vo väčšine prípadov sa program *Drivers and Utilities* spustí automaticky. Ak nie, spustíte program Prieskumník Windows, kliknutím na adresár multimediálnej jednotky si zobrazíte obsah nosiča a potom dvakrát kliknete na súbor **autorcd.exe**.

- 3 Keď sa zobrazí okno **Spríevodca InstallShield dokončil prácu**, nosič *Drivers and Utilities* vyberte a kliknutím na položku **Dokončiť** počítač reštartujte.
- 4 Po zobrazení pracovnej plochy Windows znova vložte nosič *Drivers and Utilities*.
- 5 Na obrazovke **Víta vás systém Dell** kliknite na položku **Ďalej**.

 **POZNÁMKA:** Program *Drivers and Utilities* zobrazí ovládače iba toho hardvéru, ktorý bol v počítači nainštalovaný pri dodaní. Ak ste nainštalovali ďalší hardvér, ovládače nového hardvéru sa nemusia zobrazíť. Ak sa tieto ovládače nezobrazia, ukončíte program *Drivers and Utilities*. Informácie o ovládačoch nájdete v dokumentácii dodanej spolu so zariadením.

Zobrazí sa hlásenie s informáciou o tom, že nosič *Drivers and Utilities* deteguje v počítači hardvér.

Ovládače, ktoré počítač používa, sa automaticky zobrazia v okne **Osobné ovládače – zdrojový disk CD identifikoval tieto súčasti systému**.

- 6 Kliknite na ovládač, ktorý chcete znova nainštalovať, a postupujte podľa pokynov na obrazovke.

Ak konkrétny ovládač nie je uvedený v zozname, operačný systém ho nepožaduje.

Manuálne preinštalovanie ovládačov

Po extrahovaní súborov ovládača na pevný disk podľa popisu v predchádzajúcej časti:

- 1 Kliknite na tlačidlo Štart vo Windows Vista™ , a pravým tlačidlom kliknite na **Počítač**.
- 2 Kliknite na **Vlastnosti** → **Správca zariadení**.

 **POZNÁMKA:** Môže sa zobrazíť okno **Kontrola používateľských kont**. Ak máte na počítači práva správcu, kliknite na **Pokračovať**; v opačnom prípade kontaktujte svojho správcu, aby ste otvorili nástroj Správca zariadení.

- 3 Dvakrát kliknite na typ zariadenia, ktorého ovládač inštalujete (napríklad **Audio** alebo **Video**).
- 4 Dvakrát kliknite na názov zariadenia, ktorého ovládač inštalujete.
- 5 Kliknite na kartu **Ovládač** → **Aktualizovať ovládač** → **Vyhľadať v počítači softvér ovládača**.
- 6 Kliknite na položku **Prehľadávať** a nájdite miesto, kam ste predtým skopirovali súbory ovládača.
- 7 Keď sa zobrazí názov príslušného ovládača, kliknite na jeho názov → **OK** → **Ďalej**.
- 8 Kliknite na položku **Dokončiť** a počítač reštartujte.

Obnovenie vášho operačného systému

Váš operačný systém môžete obnoviť nasledujúcimi spôsobmi:

- Nástroj Obnovenie systému Windows vráti váš počítač do predchádzajúceho prevádzkového stavu bez vplyvu na dátové súbory. Obnovenie systému použite ako prvé riešenie obnovy vášho operačného systému a ochrany dátových súborov.
- Nástroj Dell Factory Image Restore (dostupný vo Windows Vista) vráti váš pevný disk do prevádzkového stavu, v ktorom bol, keď ste zakúpili počítač. Tento program natrvalo vymaže všetky dáta na pevnom disku a odstráni všetky programy, ktoré boli nainštalované po nadobudnutí počítača. Nástroj Dell Factory Image Restore používajte, len ak Obnovenie systému nedokázalo vyriešiť problém vášho operačného systému.
- Ak ste s počítačom dostali nosič *Operating System*, môžete ho použiť na obnovu vášho operačného systému. Avšak použitie nosiča s *operačným systémom* zároveň vymaže všetky dáta na pevnom disku. Tento nosič použite, *iba* ak System Restore (Obnova systému) nevyrieši váš problém s operačným systémom.

Použitie nástroja Obnovenie systému Microsoft® Windows®

Operačný systém Windows je vybavený funkciou Obnovenie systému, ktorá vám umožňuje vrátiť počítač do predchádzajúceho stavu činnosti (bez vplyvu na dátové súbory), ak zmeny hardvéru, softvéru, alebo iných systémových

nastavení spôsobili, že sa počítač dostal do nežiaduceho prevádzkového stavu. Akékoľvek zmeny, ktoré vykoná nástroj Obnovenie systému na vašom počítači, sú úplne reverzibilné.

 **OZNÁMENIE:** Dátové súbory pravidelne zálohujte. Nástroj Obnovenie systému nekontroluje vaše dátové súbory, ani ich neobnovuje.

 **POZNÁMKA:** Postupy v tomto dokumente boli napísané pre predvolené zobrazenie Windows, takže ak si váš počítač Dell™ nastavíte na zobrazenie Windows Classic, tieto nemusia platiť.

 **POZNÁMKA:** Nastavte váš počítač Dell™ na zobrazenie Windows Classic.

Spustenie nástroja Obnovenie systému

Windows Vista:

- 1 Kliknite na **Štart** .
- 2 Do poľa Spustiť vyhľadávanie napíšte **Obnovenie systému** a stlačte <Enter>.

 **POZNÁMKA:** Môže sa zobraziť okno **Kontrola používateľských kont**. Ak máte na počítači práva správcu, kliknite na **Pokračovať**; alebo kontaktujte svojho správcu, aby vykonal potrebný úkon.

- 3 Kliknite na **Ďalej** a postupujte podľa ďalších pokynov na obrazovke.

V prípade, že Obnovenie systému problém nevyrieši, môžete poslednú systémovú obnovu vrátiť späť (pozrite „Vrátenie poslednej obnovy systému“ na strane 66).

Windows XP:

 **OZNÁMENIE:** Skôr než obnovíte pôvodný stav činnosti počítača, uložte a zatvorte všetky otvorené súbory a ukončíte všetky otvorené programy. Nenahradzujte, neotvárajte ani neodstraňujte žiadne súbory ani programy, kým sa obnovenie systému nedokončí.

- 1 Kliknite na **Štart** → **Všetky programy** → **Príslušenstvo** → **Systémové nástroje** → **Obnovenie systému**.
- 2 Kliknite buď na položku **Uviest' počítač do predchádzajúceho stavu** alebo na položku **Vytvorit' bod obnovenia**.
- 3 Kliknite na **Ďalej** a postupujte podľa ďalších pokynov na obrazovke.

Vrátenie poslednej obnovy systému

-  **OZNÁMENIE:** Pred vrátením posledného obnovenia systému uložte všetky otvorené súbory a ukončíte všetky otvorené programy. Nenahrádzujte, neotvárajte ani neodstraňujte žiadne súbory ani programy, kým sa obnovenie systému nedokončí.

Windows Vista:

- 1 Kliknite na **Štart** .
- 2 Do poľa **Spustiť vyhľadávanie** napíšte **Obnovenie systému** a stlačte <Enter>.
- 3 Kliknite na **Odvolať ostatné obnovenie** a kliknite na **Ďalší**.

Windows XP:

- 1 Kliknite na **Štart**→ **Všetky programy**→**Príslušenstvo**→ **Systémové nástroje**→ **Obnovenie systému**.
- 2 Kliknite na **Odvolať ostatné obnovenie** a kliknite na **Ďalší**.

Umožniť obnovenie systému

-  **POZNÁMKA:** Windows Vista nezablokuje Obnovenie systému, bez ohľadu na to, ako málo miesta je na disku. Preto sa nasledujúce kroky týkajú len systému Windows XP.

Ak opätovne nainštalujete systém Windows XP s voľným miestom na pevnom disku menším ako 200 Mb, Obnovenie systému sa automaticky zablokuje.

Ak chcete zistiť, či je Obnovenie systému povolené:

- 1 Kliknite na **Štart**→ **Ovládací panel**→ **Výkon a údržba**→ **Systém**.
- 2 Kliknite na kartu **Obnovenie systému** a zrušte začiarknutie **Vypnúť Obnovenie systému**.



Používanie nástroja Dell™ Factory Image Restore

-  **OZNÁMENIE:** Použitie nástroja Dell Factory Image Restore natrvalo zmaže všetky dáta z pevného disku a odstráni všetky programy alebo ovládače nainštalované po nadobudnutí počítača. Ak je to možné, pred použitím týchto možností si dáta zálohujte. Nástroj Dell Factory Image Restore používajte, len ak Obnovenie systému nedokázalo vyriešiť problém vášho operačného systému.

-  **POZNÁMKA:** Na niektorých počítačoch alebo v niektorých krajinách nemusí byť nástroj Dell Factory Image Restore k dispozícii.

Nástroj Dell Factory Image Restore (Windows Vista) používajte len ako poslednú metódu obnovy operačného systému. Tieto možnosti obnovujú pevný disk do prevádzkového stavu, v akom bol, keď ste zakúpili počítač. Akékoľvek programy alebo súbory, ktoré ste pridali po nadobudnutí počítača—vrátane dátových súborov—sa natrvalo z pevného disku vymažú. Dátové súbory zahŕňajú dokumenty, tabuľky, e-mailové správy, digitálne fotografie, hudobné súbory atď. Ak je to možné, pred použitím nástroja Factory Image Restore všetky dáta zálohujte.

Dell Factory Image Restore (len na systéme Windows Vista)

- 1** Zapnite počítač. Keď sa zobrazí logo Dell, stlačte niekoľkokrát <F8>, čím sa dostanete do okna Rozšírené možnosti zavedenia systému Vista.
- 2** Zvoľte **Oprava vášho počítača**.
Zobrazí sa okno Možnosti Obnovenia systému.
- 3** Zvoľte rozloženie klávesnice a kliknite na **Ďalej**.
- 4** Pre prístup k možnostiam obnovy sa musíte prihlásiť ako miestny používateľ. Pre prístup k príkazovému riadku napíšte do poľa Meno používateľa `administrator` a potom kliknite na **OK**.
- 5** Kliknite na položku **Dell Factory Image Restore**.
 **POZNÁMKA:** V závislosti od vašej konfigurácie možno budete musieť zvoliť **Dell Factory Tools** [Výrobné nástroje Dell] a potom **Dell Factory Image Restore** [Obnovenie výrobného obrazu Dell].
- 6** Na uvítacej obrazovke Dell Factory Image Restore kliknite na **Ďalej**.
Zobrazí sa okno Potvrdiť zmazanie dát.
-  **OZNÁMENIE:** Ak nechcete pokračovať s obnovením výrobného obrazu, kliknite na **Zrušiť**.
- 7** Začiarknutím políčka potvrdíte, že chcete pokračovať v preformátovaní pevného disku a obnovení systémového softvéru na stav z výroby a potom kliknite na **Ďalej**.
Proces obnovy sa spustí a môže trvať vyše 5 minút. Po obnovení operačného systému a z výroby nainštalovaných aplikácií na stav z výroby sa zobrazí hlásenie.
- 8** Kliknite na **Dokončiť**, čím počítač reštartujete.

Použitie nosiča Operating System

Skôr než začnete

Ak sa rozhodujete opätovne nainštalovať operačný systém Windows, aby ste vyriešili problémy s novo inštalovaným ovládačom, pokúste sa najskôr použiť Vrátenie zmien ovládača zariadenia Windows. Pozri „Návrat k predchádzajúcej verzii ovládača zariadenia“ na strane 62. Ak Vrátenie zmien ovládača zariadenia problém nevyrieši, použite Obnovenie systému Microsoft Windows, čím vrátite váš operačný systém do stavu, v ktorom bol pred inštaláciou nového ovládača zariadenia. Pozri „Použitie nástroja Obnovenie systému Microsoft® Windows®“ na strane 64.



OZNÁMENIE: Skôr než spustíte inštaláciu, zálohujte všetky dátové súbory na hlavný pevný disk. Pri klasických konfiguráciách pevných diskov je hlavný pevný disk ten, ktorý počítač deteguje ako prvý.

Na preinštalovanie systému Windows potrebujete médium *Operating System Dell™* a médium *Drivers and Utilities Dell*.



POZNÁMKA: Médium *Drivers and Utilities Dell* obsahuje ovládače, ktoré boli nainštalované počas montáže počítača. Nosič *Drivers and Utilities Dell* použite na zavedenie všetkých požadovaných ovládačov. Podľa toho, v akej zemepisnej oblasti ste si počítač objednali, alebo či ste žiadali o nosič žiadali, nemusel byť nosič *Dell Ovládače a pomôcky* a nosič *Dell Operačný systém* dodané spolu s počítačom.

Opätovná inštalácia Windows

Preinštalovanie môže trvať 1 až 2 hodiny. Po opätovnej inštalácii operačného systému musíte tiež nainštalovať ovládače zariadení, antivírusový program a ďalší softvér.

- 1 Uložte a zatvorte všetky otvorené súbory a ukončíte programy.
- 2 Vložte nosič *Operating System*.
- 3 Ak sa zobrazí hlásenie Inštalovať Windows, kliknite na **Skončiť**.
- 4 Reštartujte počítač.

Keď sa zobrazí logo DELL, ihneď stlačte kláves <F12>.



POZNÁMKA: Ak budete čakať prídlho a zobrazí sa logo operačného systému, počkajte, kým sa nezobrazí pracovná plocha Microsoft®Windows®; potom počítač vypnite a skúste znovu.



POZNÁMKA: Nasledujúce kroky zmenia poradie zavádzacích zariadení len jednorazovo. Počas nasledujúceho spustenia počítač zavádza systém podľa zariadení, definovaných v programe Nastavenie systému.

- 5 Keď sa zobrazí zoznam zavádzacích zariadení, zvýraznite jednotku **CD/DVD/CD-RW** a stlačte <Enter>.
- 6 **Na zavedenie systému z CD-ROM** stlačte ľubovoľnú klávesu a potom postupujte podľa pokynov na obrazovke na dokončenie inštalácie.

Pomocník

Získanie pomoci

 **UPOZORNENIE:** Ak potrebujete odstrániť kryt počítača, najprv odpojte napájanie počítača a káble modemu od všetkých elektrických zásuviek. Dodržiavajte bezpečnostné pokyny, ktoré boli dodané s vašim počítačom. Dodatočné informácie ohľadne bezpečnosti a overených postupoch nájdete na stránke uvádzajúcej zákonné požiadavky na adrese www.dell.com/regulatory_compliance.

Ak sa vyskytne problém s počítačom, problém môžete diagnostikovať a odstrániť vykonaním nasledujúcich krokov:

- 1 Prečítajte si „Tipy na odstraňovanie problémov“ na strane 54, kde nájdete informácie a postupy týkajúce sa problému s vašim počítačom, ktorý sa vyskytol.
- 2 Postup, ako spustiť diagnostiku Dell, nájdete v „Dell Diagnostics“ na strane 52.
- 3 Vyplňte „Diagnostický kontrolný zoznam“ na strane 76.
- 4 Ako pomôcku pri inštalácii a odstraňovaní problémov využite širokú ponuku on-line služieb technickej podpory spoločnosti Dell (**support.dell.com**). Podrobnejší zoznam on-line služieb technickej podpory DELL nájdete v „Online služby“ na strane 72.
- 5 Ak predchádzajúce kroky problém neodstránili, pozrite „Kontakty na spoločnosť Dell“ na strane 77.

 **POZNÁMKA:** Zatelefonujte na oddelenie technickej podpory spoločnosti Dell z telefónu, ktorý sa nachádza v blízkosti počítača, s ktorým máte problémy, aby vám pracovník oddelenia technickej podpory mohol asistovať pri vykonaní akéhokoľvek potrebného postupu.

 **POZNÁMKA:** Systém kódov expresnej služby spoločnosti Dell nemusí byť dostupný vo všetkých krajinách.

Po výzve automatizovaného telefónneho systému spoločnosti Dell zadajte kód expresnej služby, pomocou ktorého vás systém presmeruje na príslušný podporný personál. Ak nemáte kód expresnej služby, otvorte priečinok **Príslušenstvo Dell**, dvakrát kliknite na ikonu **Kód expresnej služby** a postupujte podľa pokynov.

Pokyny pre používanie technickej podpory spoločnosti Dell nájdete v časti „Technická podpora a služba pre zákazníkov“ na strane 72.



POZNÁMKA: Niektoré z nasledujúcich služieb nie sú vždy dostupné mimo kontinentálneho územia Spojených štátov. Informácie o dostupnosti získate od miestneho zástupcu spoločnosti Dell.

Technická podpora a služba pre zákazníkov

Oddelenie technickej podpory spoločnosti Dell je pripravené odpovedať na vaše otázky týkajúce sa hardvéru Dell™. Naši pracovníci oddelenia technickej podpory používajú počítačové diagnostické nástroje na poskytovanie rýchlych a správnych odpovedí.

Ak sa chcete obrátiť na oddelenie technickej podpory spoločnosti Dell, prečítajte si „Skôr než zavoláte“ na strane 75, a potom si prečítajte kontaktné informácie platné pre váš región, alebo navštívte webovú stránku **support.dell.com**.

DellConnect™

DellConnect je jednoduchý online prístupový nástroj, ktorý umožňuje zástupcovi servisu a technickej podpory spoločnosti Dell pristupovať do počítača prostredníctvom širokopásmového pripojenia, diagnostikovať problém a opraviť ho pod vašim dohľadom. Ďalšie informácie nájdete na webovej lokalite **support.dell.com** – kliknite na položku **DellConnect**.

Online služby

Informácie o produktoch a službách spoločnosti Dell nájdete na týchto webových stránkach:

www.dell.com

www.dell.com/ap (iba Ázia a Tichomorská oblasť)

www.dell.com/jp (iba Japonsko)

www.euro.dell.com (iba Európa)

www.dell.com/la (Latinská Amerika a Karibik)

www.dell.ca (iba Kanada)

Prístup k technickej podpore spoločnosti Dell získate prostredníctvom nasledujúcich webových lokalít a e-mailových adries:

- Webové stránky technickej podpory spoločnosti Dell:
support.dell.com
support.jp.dell.com (iba Japonsko)
support.euro.dell.com (iba Európa)
- E-mailové adresy technickej podpory spoločnosti Dell:
mobile_support@us.dell.com
support@us.dell.com
la-techsupport@dell.com (iba Latinská Amerika a Karibik)
apsupport@dell.com (iba Ázia a Tichomorská oblasť)
- E-mailové adresy oddelenia marketingu a predaja spoločnosti Dell:
apmarketing@dell.com (iba Ázia a Tichomorská oblasť)
sales_canada@dell.com (iba Kanada)
- Anonymné FTP:
ftp.dell.com – prihláste sa ako používateľ `anonymous` a ako heslo použite svoju e-mailovú adresu

Služba AutoTech

Automatizovaná služba technickej podpory spoločnosti Dell (AutoTech) poskytuje zaznamenané odpovede na najčastejšie otázky od zákazníkov spoločnosti Dell týkajúce sa prenosných a stolových počítačov.

Keď zatelefonujete na službu AutoTech, pomocou tlačidiel telefónu s tónovou voľbou vyberte oblasti, ktoré zodpovedajú vašim otázkam. Telefónne číslo platné pre vašu oblasť je uvedené v „Kontakty na spoločnosť Dell“ na strane 77

Automatizovaná služba stavu objednávky

Ak chcete skontrolovať stav objednaných produktov od spoločnosti Dell, choďte na adresu **support.dell.com**, alebo zavolajte na automatizovanú službu zistenia stavu objednávky. Nahrávka si od vás vypýta informácie potrebné na lokalizovanie vašej objednávky a podanie hlásenia. Telefónne číslo platné pre vašu oblasť je uvedené v „Kontakty na spoločnosť Dell“ na strane 77 .

Problémy s objednávkou

Ak máte problém s objednávkou (napr. chýbajúce diely, nesprávne diely alebo nesprávna fakturácia), obráťte sa na oddelenie služieb pre zákazníkov spoločnosti Dell. Skôr než zavoláte, pripravte si faktúru alebo dodací list. Telefónne číslo platné pre vašu oblasť je uvedené v „Kontakty na spoločnosť Dell“ na strane 77 .

Informácie o produkte

Ak potrebujete informácie o ďalších výrobkoch spoločnosti Dell alebo chcete zadať objednávku, navštívte webovú stránku spoločnosti Dell na adrese **www.dell.com**. Ak chcete získať informácie o telefónnom čísle platnom pre váš región alebo hovoriť priamo s pracovníkom predaja, pozrite „Kontakty na spoločnosť Dell“ na strane 77.

Vrátenie položiek na záručnú opravu alebo vrátenie peňazí

Pripravte všetky položky, ktoré chcete vrátiť (či už na opravu alebo vrátenie peňazí):

- 1 Zatelefonujte do spoločnosti Dell, kde vám poskytnú autorizačné číslo vrátenia materiálu, ktoré čitateľne napíšte na vonkajšiu časť škatule.
Telefónne číslo platné pre vašu oblasť je uvedené v „Kontakty na spoločnosť Dell“ na strane 77 . Priložte kópiu faktúry a list s uvedením dôvodu, pre ktorý vraciate tovar.
- 2 Priložte kópiu diagnostického kontrolného zoznamu (pozrite „Diagnostický kontrolný zoznam“ na strane 76) s vyznačením testov, ktoré ste vykonali, a chybovými hláseniami vykazovanými aplikáciou Dell Diagnostics (pozrite „Kontakty na spoločnosť Dell“ na strane 77).

- 3 Ak vraciate tovar výmenou za peniaze, priložte všetko príslušenstvo patriace k vracanámu tovaru (napájacie káble, diskety so softvérom, príručky atď.).
- 4 Zabaľte zariadenie, ktoré vraciate, do pôvodného (alebo podobného) obalu.

Prepravné platí odosielateľ. Odosielateľ je taktiež zodpovedný za poistenie vracanáho produktu a súčasne znáša riziko jeho straty počas odoslania do spoločnosti Dell. Zásielky na dobierku sa nepovoľujú.

Vrátené zásielky, ktoré nespĺňajú vyššie uvedené požiadavky, budú z prijímacieho miesta spoločnosti Dell vrátené odosielateľovi.

Skôr než zavoláte



POZNÁMKA: Keď budete telefonovať, pripravte si kód expresnej služby. Tento kód pomôže automatizovanému systému spoločnosti Dell účelne presmerovať váš hovor. Systém vás taktiež môže požiadať o vašu servisnú visačku (spravidla sa nachádza na zadnej alebo spodnej strane počítača).

Nezabudnite vyplniť diagnostický kontrolný zoznam (pozri „Diagnostický kontrolný zoznam“ na strane 76). Skôr než zavoláte do spoločnosti Dell, podľa možnosti zapnite počítač a volajte z telefónu v blízkosti počítača. Možno budete vyzvaní, aby ste pomocou klávesnice zadali určité príkazy, zaslali podrobné informácie počas činností, alebo aby ste sa pokúsili vykonať niektoré kroky odstraňovania problémov priamo na počítači. Majte pripravenú dokumentáciu k počítaču.



UPOZORNENIE: Pred prácou vnútri vášho počítača postupujte podľa bezpečnostných pokynov, ktoré ste dostali s vaším počítačom. Dodatočné informácie ohľadne bezpečnosti a overených postupov nájdete na stránke uvádzajúcej zákonné požiadavky na adrese www.dell.com/regulatory_compliance.

Diagnostický kontrolný zoznam

Meno:

Dátum:

Adresa:

Telefónne číslo:

Servisná visačka (čiarový kód na zadnej alebo spodnej strane počítača):

Expresný servisný kód:

Autorizačné číslo vrátenia materiálu (ak bolo poskytnuté technikom spoločnosti Dell):

Operačný systém a verzia:

Zariadenia:

Pamäťové karty:

Ste pripojení na sieť? Áno Nie

Sieť, verzia a sieťový adaptér:

Programy a verzie:

Prečítajte si dokumentáciu k operačnému systému, kde nájdete informácie o obsahu spúšťačích súborov systému. Ak je počítač pripojený k tlačiarňi, každý súbor vytlačte. V opačnom prípade si pred zatelefonovaním do spoločnosti Dell zaznamenajte obsah každého súboru.

Chybové hlásenie, zvukový signál alebo diagnostický kód:

Popis problémov a vykonané kroky pri odstraňovaní problémov:

Kontakty na spoločnosť Dell

Telefónne číslo platné pre zákazníkov v Spojených štátoch je 800-WWW-DELL (800 999 3355).



POZNÁMKA: Ak nemáte aktívne pripojenie na Internet, kontaktné informácie nájdete na faktúre, dodacom liste, účtenke alebo v produktovom katalógu spoločnosti Dell.

Spoločnosť Dell ponúka niekoľko možností podpory a servisu online a telefonicky. Dostupnosť sa však odlišuje v závislosti od danej krajiny a produktu a niektoré služby nemusia byť vo vašej oblasti dostupné. Kontaktovanie spoločnosti Dell (predaj, technická podpora alebo služby pre zákazníkov):

- 1 Navštívte **support.dell.com** a potvrdte svoju krajinu alebo oblasť v rozbaľovacom zozname **Výber krajiny/oblasti** v spodnej časti stránky.
- 2 Kliknite na **Kontaktujte nás** na ľavej strane stránky, a zvolte vhodnú službu alebo odkaz na podporu podľa potreby.
- 3 Vyberte vhodný spôsob kontaktovania spoločnosti Dell.

Register

A

aktualizácie
softvér a hardvér, 59

B

bezpečnostné informácie, 8

C

chybové hlásenia
zvukové signály, 42

D

Dell
aktualizácie softvéru, 59
Factory Image Restore, 67
kontaktovanie, 71, 77
Pomôcka Support, 59
Služba Technical Update, 59
technická podpora a služby
zákazníkom, 72
Dell Diagnostics, 52
Dell Factory Image Restore, 67
DellConnect, 72
Desktop System Software, 7
diagnostika

Dell, 52
zvukové signály, 42

diagnostika Dell
zavedenie operačného systému z
nosiča Drivers and
Utilities, 53
zavedenie operačného systému z
pevného disku, 53

dokumentácia, 7
servisná príručka, 8
Technologická príručka Dell, 8

F

Factory Image Restore, 67

I

Internet
nastavenie, 16
pripojenie, 16
informácie o ergonómii, 8
informácie o požiadavkách
predpisov, 8
informácie o technickej
podpore, 8
informácie o záruke, 8

K

Kód expresnej služby, 7
kontaktovanie spoločnosti
Dell, 71, 77

L

Licenčná zmluva s koncovým
používateľom (EULA), 8
Licenčný štítok Windows, 8
licenčný štítok, 8

N

Nosič Drivers and Utilities, 7, 62
Nosič Operating system, 7
napájanie
odstraňovanie porúch, 54
stavy indikátora napájania, 54
nastavenie
Internet, 16
inštalácia počítača do uzavretého
priestoru, 14
počítač, 9
rýchle nastavenie, 9
nosič
Drivers and Utilities, 7
operating system, 7
nosič Drivers and Utilities
diagnostika Dell, 52

O

Obnovenie systému, 64
aktivovanie, 66
odstraňovanie porúch, 8, 41
chybové správy, 43
diagnostika Dell, 52
kompatibilita programov a
Windows, 57
modrá obrazovka, 58
napájanie, 54
pamäť, 56
počítač nereaguje, 57
program havaruje, 57
softvér, 57-58
stavy indikátora napájania, 54
svetelné kontrolky napájania, 41
tipy, 54
odstraňovanie problémov
obnovenie predchádzajúceho
stavu, 64
opätovná inštalácia
ovládače a pomôcky, 61
softvér, 61
operačný systém
Dell Factory Image Restore, 66
nosič, 68
Obnovenie systému, 64
opätovná inštalácia, 7
ovládače, 61
identifikácia, 61
návrat k predchádzajúcej verzii, 62
nosič Drivers and Utilities, 7
opätovná inštalácia, 61

P

- pamäť
 - odstraňovanie porúch, 56
- podpora, 71
 - DellConnect, 72
 - kontaktovanie spoločnosti Dell, 77
 - on-line služby, 72
 - regionálna, 72
 - technická podpora a služby zákazníkom, 72
- pohľad
 - predná strana, 23
 - zadná strana, 24, 27, 30
 - zásuvky na zadnom paneli, 25, 28, 31
- prenos informácií do nového počítača, 18
- pripojenie
 - Internet, 16
 - modem, 12
 - monitor, 9
 - napájacie káble, 12
 - sieť, 13
 - sieťový kábel, 11
- problémy
 - obnoviť predchádzajúci stav, 64
- produktový kľúč operačného systému, 8

S

- S.M.A.R.T, 51
- Servisná príručka, 8

Servisný štítok, 7

Sprievodca prenosom súborov a nastavení, 18

siete, 13

pripojenie, 13

softvér

aktualizácie, 59

odstraňovanie porúch, 57-58

opätovná inštalácia, 61

problémy, 57

sprievodcovia

Sprievodca prenosom súborov a nastavení, 18

sprievodca Program Compatibility, 57

T

Technologická príručka Dell, 8

technické údaje

audio, 34

fyzické, 39

informácie o počítači, 33

jednotky, 36

napájanie, 39

ovládacie prvky a kontrolné svetlá, 38

pamäť, 33

požiadavky na okolité prostredie, 40

procesor, 33

rozširovacia zbernica, 34

video, 34

všetky, 33

zásuvky, 36
telefónne čísla, 77

V

vyhľadávanie informácií, 7

W

Windows Vista

Dell Factory Image Restore, 66-67
návrat k predchádzajúcej verzii
ovládača zariadenia, 62
Obnovenie systému, 64
opätovná inštalácia, 7
sprievodca Program
Compatibility, 57
Vrátenie zmien ovládača
zariadenia, 62

Windows XP

nastavenie internetového
pripojenia, 17
návrat k predchádzajúcej verzii
ovládača zariadenia, 62
Obnovenie systému, 64
opätovná inštalácia, 7
Sprievodca prenosom súborov a
nastavení, 18
Vrátenie zmien ovládača
zariadenia, 62

Z

Zmluvné podmienky, 8
zvukové signály, 42